

Éclairage à LED

Tertiaire - Santé - Transport - Extérieur



Votre accompagnateur pour un éclairage durable



« Nous saluons le savoir-faire et l'implication de nos équipes, dont l'expertise et la créativité rendent possible, chaque jour, la conception de solutions sur-mesure, au plus près des attentes de nos clients. »

“

Édito

ACTILED Lighting est spécialiste de l'éclairage à LED depuis 2013, et c'est cette technologie que nous avons choisie de porter et de faire grandir, ici, à Nantes.

Déjà plus d'une décennie de savoir-faire : une étape symbolique qui reflète notre résilience, notre détermination, et notre engagement constant pour un éclairage innovant, conçu et fabriqué en France.

Ce chemin parcouru, nous le devons à la confiance de nos clients et partenaires lumière qui nous ont inspirés, poussés à innover, à co-construire ensemble, à aller plus loin, parfois même au-delà de notre cœur de métier. Grâce à eux, notre ambition a pris une nouvelle dimension.

Nous sommes fiers de contribuer activement au développement d'une filière industrielle locale, innovante et résolument tournée vers l'avenir.

Etienne BENETEAU, François FOSSE, Stéphane GUILLOT
Co-fondateurs et dirigeants ACTILED Lighting



Un savoir-faire reconnu par de grands donneurs d'ordre

Acteur français de référence

Expert français en conception et fabrication d'éclairage à LED, ACTiLED Lighting accompagne depuis 2013 des grands donneurs d'ordre dans la réalisation de projets d'éclairage exigeants.

Architectes | **Bureaux d'études** | Intégrateurs | **Installateurs** | Industriels



Qualité | **Sur Mesure** | Fabrication française | **Réparabilité**

Sommaire

Domaines d'applications variés

Présentation générale

- **Éco-conception, réparabilité et rétrofit** 11
- Glossaire 13



Tertiaire

page 15

- Rétrofit 22
- Linéaires à LED 27
- Lustres à LED 95
- Tubulaires à LED 106



Santé

page 129

- Tête de lit, gaine menuisée et rétrofit 131
- Veilleuses de balisage à LED 140



Transport

page 147

- Éclairage standard et sur mesure pour gares et stations, infrastructures routières ou téléphériques, rail ou métro, zones de parking, zones techniques...



Extérieur

page 152

- Rétrofit d'éclairage public 152
- Éclairage couleur et main courante 163

Modules et rubans LED

page 186

- Modules LED 186
- Rubans LED et profilés sur mesure 188

Gestion de l'éclairage

page 189

- Gradation 191
- Alimentations et pilotage 199
- Protection électrique 214



Industrie

▶ [Catalogue sur demande](#)

- Éclairage général, postes de travail fixes ou temporaires
- Éclairage d'engins routiers et ferroviaires.

- CGV 216
- Index produits 217

Votre projet de A à Z

En maîtrisant la conception et la fabrication des modules LED ainsi que des luminaires, ACTiLED Lighting se positionne comme un expert de l'éclairage LED. Depuis 2013, la société accompagne les professionnels dans la mise en œuvre de solutions d'éclairage innovantes, durables et efficaces alimentées directement en 230VAC, et ce à toutes les étapes de leurs projets.

Conseil personnalisé

- > Choix des luminaires
- > Méthodes d'installation
- > Gradation et pilotage
- > de la phase avant-projet à la rédaction des appels d'offre.

Étude d'éclairage

Réalisation des notes de calcul nécessaires pour valider les niveaux d'éclairage requis par les normes.

Éco-Conception

- > Conception électronique et mécanique de modules LED
- > Éco-conception des luminaires standards et sur-mesure (prototypage 3D)

Conformité

Mise en conformité des produits au regard des normes et des exigences particulières.

Production et livraison

Délais courts de fabrication

- > Possibilité de stockage et de livraison suivant un cadencement pré-défini.

SAV

Service Client réactif : retours produits, analyses techniques, et éventuels remplacements.

- > Garantie 3 ou 5 ans.



Étude d'éclairage pour un amphithéâtre.

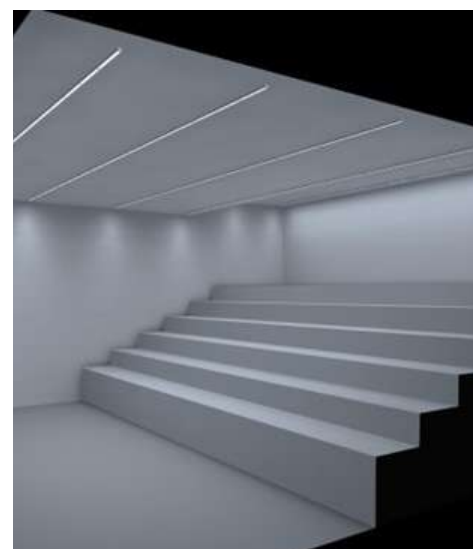

Une large gamme de produits Sur Mesure

Du module LED au luminaire

Un large choix de paramètres est disponible pour la gamme de tubulaires et linéaires, afin de répondre à une grande variété de besoins et de situations (sections, diamètres, longueurs, puissances et flux, températures de couleur...) De nombreuses solutions de gradation et de pilotage sont disponibles pour optimiser les installations.

Linéaires



Tubulaires



Projecteurs



Veilleuses

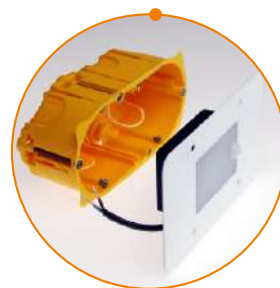

Retrofit



Modules LED

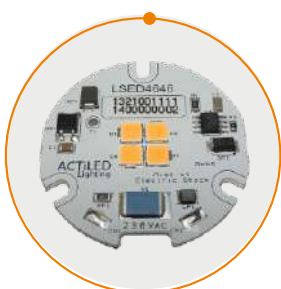

Pilotage

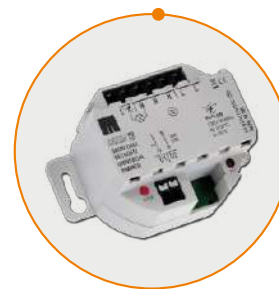

Notre technologie innovante : **le 230V direct**



De nombreux luminaires ACTILED bénéficient de la technologie « **Module LED 230VAC** » :

- > Alimentation intégrée sur la carte électronique
- > Raccordement direct au 230V (sans driver)

Les avantages du **230VAC**

- ✓ Fiabilité des composants
- ✓ Encombrement réduit
- ✓ Éclairage homogène sur toute la longueur
- ✓ Facilité et rapidité d'installation

Conception et fabrication en France



Bureau d'étude électronique et mécanique

Qu'il s'agisse de développer une carte électronique intégrant une source LED et des fonctions intelligentes, ou de concevoir un luminaire complet, nos équipes accompagnent les clients dans l'intégralité de leurs projets d'éclairage.

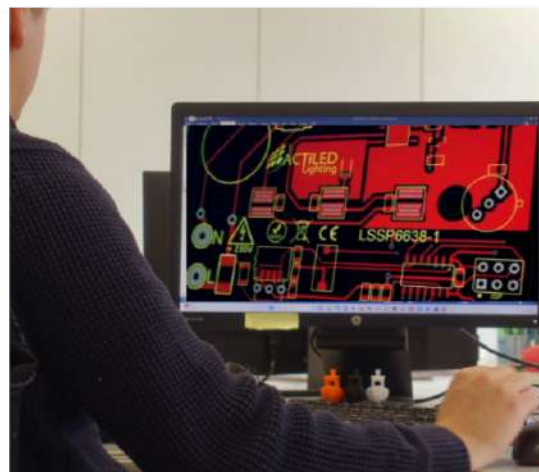

Éco-conception | Prototypage 3D
Photométrie | Gradation et pilotage

Les ateliers de fabrication



- ✓ Luminaires **compacts** éco-conçus
- ✓ **Technologie 230V direct** (sans driver)
- ✓ **Réparation** en ateliers ou sur site

Un savoir-faire français

Produits standards & **sur-mesure**

- des modules LED et luminaires standards
- des produits et des services **sur-mesure**
- des solutions de **rétrofit / relamping**
- des systèmes de gestion et contrôle de la lumière (DALI, DMX, Casambi®, etc.)

Qualité « **fabriqué en France** »

ACTILED Lighting dispose d'un site industriel de plus de 1000m² à Nantes métropole (44) où les produits sont assemblés, dans le respect des règles de fabrication et de gestion. L'essentiel des gammes Linéaires et Tubulaires est certifié Origine France Garantie.



ACTILED Lighting est membre de la communaut  du Coq Vert et de la French FAB

Avec une production en France et plus de 90% de sous-traitants et fournisseurs situ s en France et en Europe, ACTILED Lighting s'engage pour le d veloppement d'une filiere industrielle durable.

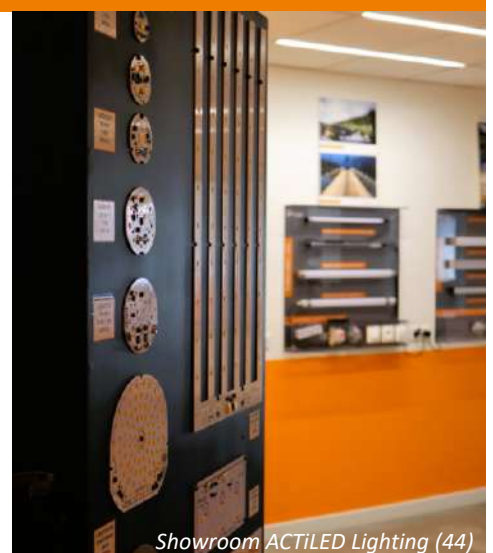

Éclairage SUR MESURE et produits spécifiques



ACTiLED Lighting développe des **produits sur-mesure** pour répondre à des besoins spécifiques.



Sculptures lumineuses Le Voyage en Hiver 2022-2025, Nantes

1. Phase d'étude & conseil

À partir d'un concept artistique ou d'un cahier des charges, le pôle Recherche & Développement recherche des solutions innovantes pour concrétiser l'idée et élabore l'étude de faisabilité.

L'équipe accompagne ses clients pour réaliser les bons choix techniques : choix des LED et des optiques, flux lumineux, température de couleur, alimentation, gradation et contrôle...



2. Conception & prototypage

De la conception électronique et mécanique des modules LED au prototypage 3D, ACTiLED Lighting fournit une prestation complète. Avec un laboratoire de photométrie intégré, un service d'étude d'éclairage est proposé pour affiner les dispositifs d'éclairage et les tester.



Éclairage de sécurité, métro de Paris



*©Tact Architectes
Lustre LED, Musée de Nantes*

3. Fabrication

Dès validation du prototype, chaque luminaire est assemblé et testé dans nos ateliers nantais. Un contrôle qualité est effectué rigoureusement à chaque étape de fabrication.



Éco-conception

- Principes d'éco-conception intégrés dès la phase de design
- Réduction des composants et donc de l'utilisation de matières premières
- Recherche technique visant à allonger la durée de vie des produits
- Limitation des chutes de production : le plan de calepinage est optimisé pour la phase de production

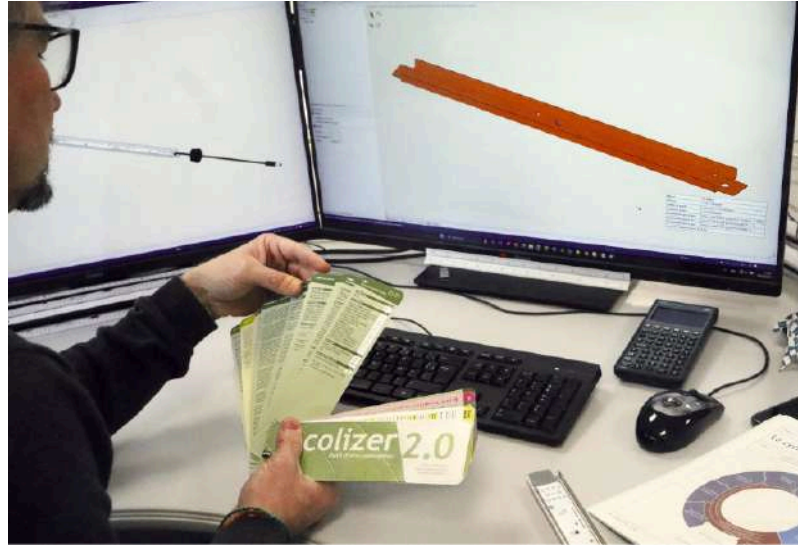

Fabrication en France à la demande

- Conception et fabrication en France
- Aucun surstock: production à la commande
- Contrôle qualité de chaque luminaire
- Linéaires et tubulaires certifiés Origine France Garantie par l'AFNOR (voir produits concernés)



Réparabilité de nos solutions LED

- Luminaire réparable sur site ou en atelier
- Réutilisation de l'enveloppe existante
- SAV réactif et personnalisé



Retrofit, rénovation d'éclairage

Linéaires, tubulaires, spots...

Remplacer sans tout changer

Engagée dans une démarche de développement durable, ACTiLED Lighting propose des solutions de retrofit et de relamping visant à favoriser des alternatives durables.



Une méthodologie rigoureuse

Notre bureau d'étude analyse les besoins afin de concevoir une solution de retrofit parfaitement adaptée à son contexte d'utilisation tant sur les plans mécanique, optique, électrique que sur sa facilité d'installation.

1. **Évaluation** des contraintes mécaniques, optiques, électriques...
2. **Prototypage**, mesure des flux, essais terrain, étude DIALux sur demande...
3. **Déploiement** : livraison de la solution de retrofit prête à installer











Retrofit et durabilité

- ✓ Remplacement de la source uniquement
- ✓ Conservation de l'enveloppe existante
- ✓ Limitation des déchets
- ✓ Impact carbone réduit













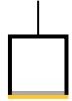

Ce glossaire rassemble les icônes utilisées dans ce catalogue et a pour but d'expliquer les caractéristiques majeures de nos luminaires.

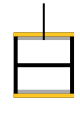
Longueurs et options

	Luminaires disponibles en lignes continues ou sur mesure.		Filtres couleurs.
	Service sur mesure pour des luminaires ou accessoires de fixation.		RGB, RGBW, RGBpixel pour une mise en lumière colorée et scénarisée.
	Linéaire LED disponible en version courbée.		Pilotage DALI : commande par réseau des luminaires et des dispositifs tels que les alimentations, les gradateurs, ou les détecteurs de présence.
	Pilotage des systèmes d'éclairage Casambi® sans fil via smartphone ou tablette.		Pilotage DMX pour mixer les couleurs et scénariser une ambiance lumineuse
	Éclairage blanc chaud / blanc froid.		

Mode de pose

Tubulaires		Linéaires					
	Fixation par collier ou lyre		Applique ou plafonnier (simple flux)		Applique ou plafonnier (3 faces)		Suspension (3 faces)
	Encastrement dans une main courante		Suspension		Intégration plafond modulaire		Double flux (suspension)
	Luminaires chainables		Intégration habillage bois		Encastré		Applique (direct / indirect)
Veilleuses							
	Veilleuse encastrée						

Glossaire

Caractéristiques photométriques

Température de couleur 2200K, 2700K, 3000K, 4000K, 5000K

Type de diffuseurs



Clair, Opale, Anti-éblouissement faible UGR, Asymétrique.

Niveaux de flux (lm/m) La majorité de nos luminaires sont disponibles en différents niveaux de puissance, ce qui permet de moduler le flux lumineux. Des solutions de gradation sont également proposées pour étendre la capacité d'ajustement.

Caractéristiques mécaniques

IK
07

La résistance aux chocs caractérisée par l'indice IK.

IP
40/54

L'étanchéité est caractérisée par l'indice IP.

Type d'alimentation

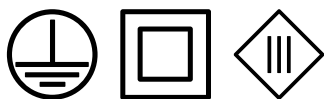

Classe électrique I, II et III



ACTiLED dispose d'une technologie innovante de modules LED alimentés directement en 230VAC. Pas de bloc d'alimentation externe. Fiabilité et installation facilitée.



Dans certains cas, pour des profilés de faible largeur par exemple, l'utilisation de modules LED « Très Basse Tension » (TBT) 24VDC ou 48VDC est plus appropriée. Dans ce cas ACTiLED propose une gamme d'alimentations On/Off ou gradables adaptée à ces luminaires de classe III. Voir chapitre « Pilotage ».



Pour certains modèles équipés de modules LED TBT, l'alimentation est intégrée dans le profilé, ou livrée câblée au luminaire. Dans ce cas le luminaire est vu comme un dispositif électrique classe I ou II et se raccorde au 230VAC.

Éclairage TERTIAIRE

©LZL Services Mairie 8e, Paris

L'éclairage des bureaux, lieux culturels, espaces commerciaux, établissements scolaires...

SOMMAIRE

Solutions d'éclairage TERTIAIRE	17
Linéaires à LED pour plafonds et murs à lames de bois	18
Salles de classes, bureaux et plafonds modulaires	21
Retrofit Tertiaire – ACTiFit1003 – Projecteurs, dalles et linéaires	22
Aperçu de l'offre linéaires et choix des profilés	24
L'éclairage coloré dimmable	26
LINÉAIRES À LED - Gamme ACTILINE	27
ACTiLine1610 – 24V – Section 16x10 mm	28
ACTiLine2534 – 24V – Section 25x34 mm	32
ACTiLine2718 – 24V – Section 27x18 mm	35
ACTiLine2726 – 24V – Section 27x26 mm	39
ACTiLine3535 – 230V – Section 35x35 mm	44
ACTiLine4310 – 230V – Section 43x10 mm	49
ACTiLine4330 – 230V – Section 43x30 mm	54
ACTiLine4330H – Haut rendement – Section 43x30 mm	61
ACTiLine4373 – 230V – Section 43x73 mm	67
ACTiLine4373H – Haut rendement – Section 43x73 mm	72
ACTiLine4388H – Haut rendement - Direct et indirect – Section 43x88 mm	76
ACTiLine5050 – 230V – 3 faces – Section 50x50 mm	81
ACTiLine5541 – 230V – Section 55x41 mm	86
ACTiLine5572 – 230V – Direct et indirect – Section 55x72 mm	90
LUSTRES À LED - Gamme ACTILUSTRE	94
ACTiLustre4388H – 230V – Direct ou indirect – Section 43x88 mm	96
ACTiLustre5050 – 230V – Section 50x50 mm	100
ACTiLustre5572 – 230V – Direct et indirect – Section 55x72 mm	102
TUBULAIRES À LED - Gamme ACTITUBE	106
ACTiTube20T – 230V – Ø 20 mm	108
ACTiTube24 – 230V – Section 24x24 mm	112
ACTiTube40E – 230V – Ø 40 mm	116
ACTiTube40S – 230V – Ø 40 mm – finition inox	120
ACTiTube360S – Suspension 360° – Ø 50 mm	125
Profilés et rubans à LED sur mesure	188

Solutions d'éclairage TERTIAIRE

Standards et sur mesure

LINÉAIRES | LUSTRES | TUBULAIRES

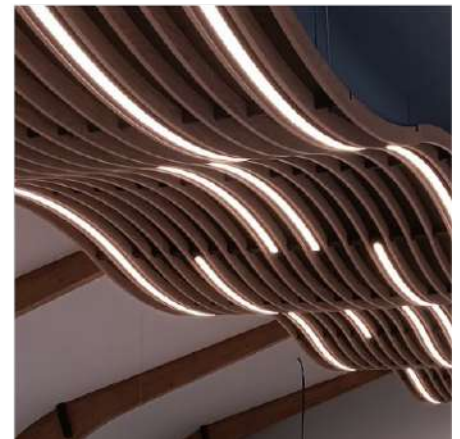

LINÉAIRES Standards

Une large gamme de profilés de différentes tailles et modes de pose (applique, encastré ou suspendu)...Éclairage simple flux, double flux ou à 3 faces.

LIGNES Continues

Des linéaires qui se déploient sur de très grandes longueurs et répondent aux grands espaces et projets sur-mesure.

LUSTRES Architecturaux

Des lustres LED en 2D / 3D, des lustres hexagonaux, carrés, rectangulaires ou sur mesure, pour une mise en lumière spectaculaire de grands volumes.

HABILLAGES Lames à bois

Une gamme de linéaires, compacts et discrets, dotés de systèmes de fixations innovants permettant une intégration optimale et affleurante aux habillages bois.

TUBULAIRES Intérieur / extérieur

De différents diamètres, les tubulaires à LED peuvent être utilisés pour des éclairages de corniches, d'escaliers, de circulations, de main courante...

RUBANS LED Sur mesure

Besoin de profilés de formes ou dimensions spéciales ? Nous consulter pour tout projet de linéaires et rubans à LED sur mesure.

Luminaires à LED pour Habillage bois : murs, plafonds et îlots



1. Esthétique
2. Performance
3. Facilité

Les plafonds suspendus et habillages muraux en lames de bois sont très prisés pour leur esthétique et la chaleur qu'ils apportent aux espaces.

Nos linéaires à LED :

- > **S'adaptent** à tous types d'habillages bois (muraux, plafonds, îlots)
- > **Profilé en aluminium**
Affleurant les lames de bois
- > **Longueurs sur mesure**
À partir de 30 cm et jusqu'à plusieurs dizaines de mètres pour les lignes continues.
- > **Personnalisables**
Température de couleur, flux lumineux, niveaux de puissance, gradation par pilotage DALI, Push to Dim, détection de présence...
- > **Installation rapide**
Centrage parfait entre 2 lames de bois grâce à un système de suspen

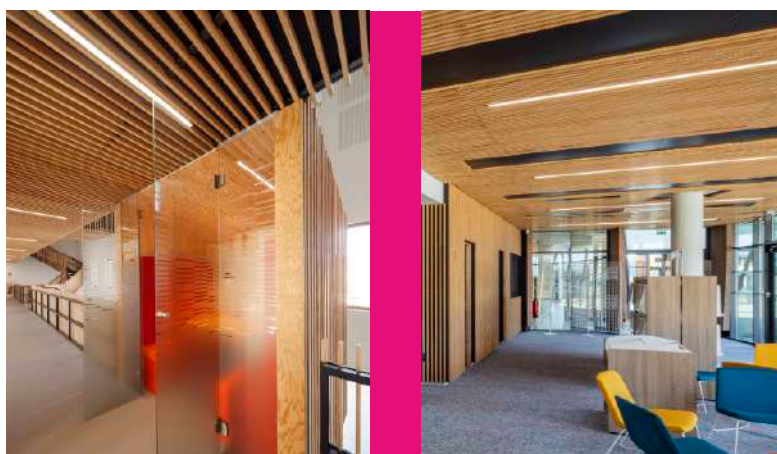

Une offre linéaires adaptée aux gammes Laudescher®

Des linéaires à LED conçus pour s'intégrer aux plafonds, îlots et habillages muraux en bois Laudescher®; fabricant français de solutions acoustiques en bois, reconnu pour son savoir-faire d'exception et titulaire du label Entreprise du Patrimoine Vivant.



 LAUDESCHER		
LINEA / LAO	Modèle	Espacement entre lames
Gamme 4.2	4.2.1	18 mm
	4.2.4	43,7 mm
Gamme 2.4	2.4.3	34,5 mm
	2.4.6	65,7 mm
Gamme 2.6	2.6.6	65,7 mm
	2.6.8	80 mm
	2.6.10	100 mm
Gamme 2.9	2.9.6	60 mm
	2.9.8	80 mm
	2.9.10	100 mm
CANOPEA / POP	Dim. îlot	Espacement entre lames
Frame	1450x800mm	72 mm
Sun	1450x1168mm	72 mm
Leaf	1450x800mm	72 mm
Nest	1446x1215mm	72 mm
Little Nest	1450x1215mm	72 mm
SHAPE / LITE/ 3D	Dim. panneau	Espacement entre lames
Lite 2.4.3	1880x600mm	34.5 mm
3D Edge	2495x600mm	35 mm
3D Pix	2495x600mm	35 mm
3D Scale	2495x600mm	35 mm
3D Bamboo Wave	2495x600mm	35 mm

	
Luminaire*	Largeur profilé
ACTiLine1610A	16 mm
ACTiLine4310A	43 mm
ACTiLine2718A	27 mm
ACTiLine4310A	43 mm
ACTiLine4330A	43 mm
ACTiLine4310A	43 mm
ACTiLine5541A	55 mm
Luminaire*	Longueur
ACTiLine3535A	1200 mm
ACTiLine3535A	1200 mm
ACTiLine3535A	1084 mm
ACTiLine3535A	815 mm
Luminaire*	Largeur profilé
ACTiLine2718A	27 mm
ACTiLine2718A	27 mm
ACTiLine2718A	27 mm
ACTiLine2718A	27 mm
ACTiLine3535A	33 mm

Exemple de système de fixation pour l'ACTiLine1610A



Alignement centré et affleurant aux lames à bois

* L'utilisation d'autres modèles de linéaires à LED est également possible, ainsi que l'adaptation à d'autres gammes d'habillages bois. **Nous consulter pour l'étude de vos besoins**, nous déterminerons la configuration la plus adaptée à votre projet pour une parfaite intégration des luminaires.

Profils encastrés dans les panneaux acoustiques bois



Nos linéaires à LED s'adaptent à toutes les gammes de plafonds bois ou de structures réalisées sur mesure par les professionnels de l'agencement.

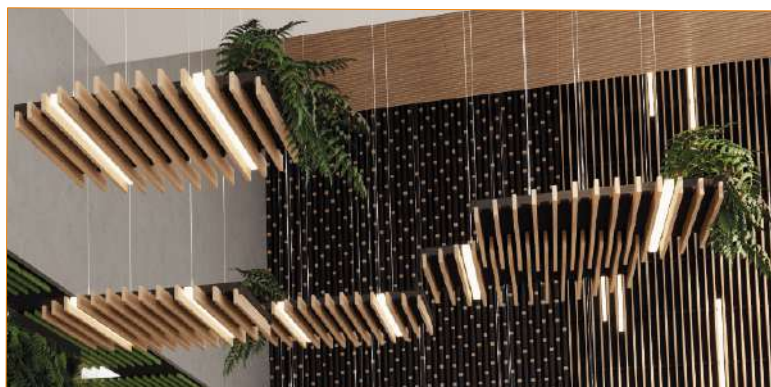

ACTiLine2534 intégrés dans des îlots CANOPEA Laudescher®, ©SensDesign

Linéaires et fixations Sur Mesure

Nous déterminons la configuration la plus adaptée à votre projet pour une parfaite intégration des luminaires. **Nous consulter pour l'étude de vos besoins**

Éclairage pour dalles bois Ardemo®, gamme EcoGrid

Nos linéaires à LED s'adaptent aux gammes ARDEMO®; fabricant français de plafonds suspendus, habillages muraux et îlots acoustiques en bois.

Ardemo®		ACTiLED Lighting			
Dalle bois EcoGrid	Espacement entre lames	Luminaire	Largeur profilé		
4020.09	26,7 mm	ACTiLine1610	16 mm		
2040.10	40 mm	ACTiLine2718	27 mm		
2060.10		ACTiLine3535	35 mm		
4020.07	45,7 mm	ACTiLine4310	43 mm		
2040.05	100 mm				
2040.07	65,7 mm				
2040.08	55 mm				
2060.05	100 mm	ACTiLine4330A	43 mm		
2085.05				65,7 mm	
2060.07					ACTiLine5541A
2085.07					
2060.08	100 mm				

ACTiLine1610 sur ECOGRID 4020.09



ACTiLine2718 sur ECOGRID 2040.10

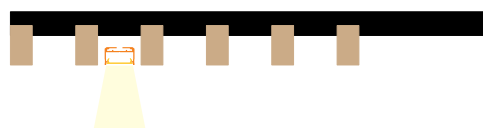

ACTiLine4310 sur ECOGRID 4020.07



ACTiLine5541 sur ECOGRID 2060.08

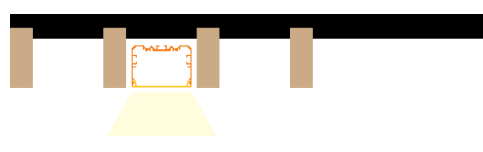

ACTiLine4310 intégrés dans des panneaux acoustiques EcoGrid 4020.07 Ardemo®

Salles de classes, bureaux et plafonds modulaires

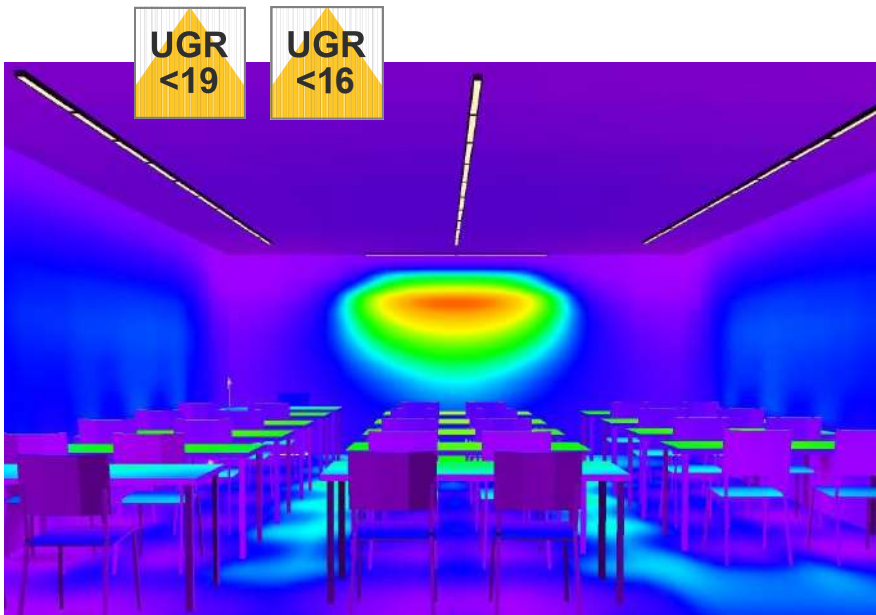

Bureaux et salles de classes

- Éclairage anti-éblouissant UGR faible (Unified Glare Rating).
- Diffuseur micro-structuré, flux lumineux uniforme
- Optique asymétrique pour diriger la lumière
- Nous consulter pour toute étude d'éclairage

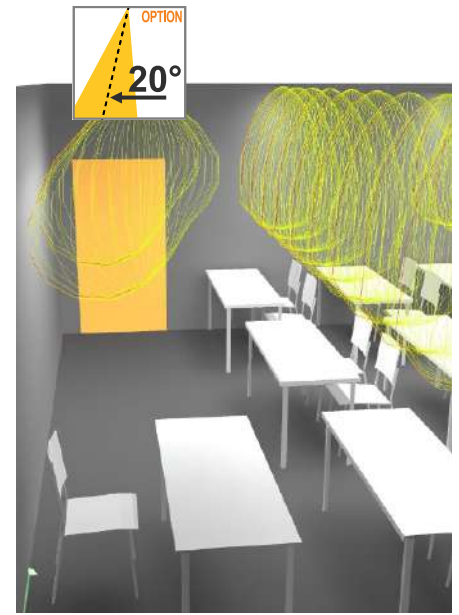

Confort visuel

Diffuseurs spécifiques :

- **ACTiLine4330 / 4330H** p.54/61
- **ACTiLine4373 / 4373H** p.67/72
- **ACTiLine4388H** p.76



Linéaires à LED l'alternative aux dalles 600x600mm

Nos linéaires s'adaptent aux dalles 600x600mm, avec peu de travaux.

- Découpe de plaque et ajout d'une ligne T24
- Intégration du linéaire dans l'ossature modulaire du faux plafond
- Attache du câble de sécurité et branchement direct sur le 230V

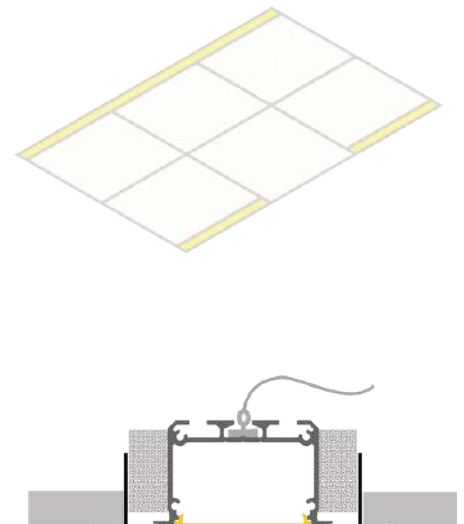

Projet neuf ou rénovation

- **ACTiLine4330E / 4330HE**
- Livré avec des mousses latérales de centrage et câble de sécurité

Retrofit Tertiaire

Projecteurs, dalles, linéaires



L'ACTiFit1003 est la solution de retrofit LED adaptée pour remplacer les sources lumineuses bannies par la réglementation, tels que les éclairages fluorescents, fluocompacts, halogènes, iodures, SHP, etc. ...

Vos besoins, enjeux et budget

- Remettre en état vos luminaires ayant une intégration ou un dimensionnel unique
- Mieux éclairer et diminuer vos consommations énergétiques
- Maitriser le coût d'achat et d'installation sans changer le plafond

Nos solutions retrofit LED

- Simple à installer
- Économique (achat et usage)
- Fiable

ACTiLED a développé une approche de retrofit permettant une mise à niveau aussi simple que possible.

- Enveloppe extérieure du luminaire conservée (pas de modification)
- Adapté à des luminaires existants étanches
- Adapté à des luminaires se trouvant dans des plafonds métalliques, du placoplâtre, etc.
- Montage et connexion simple et rapide
- Possibilité de gradation par bouton poussoir ou commande DALI (en options).



Retrofit Dalle, Salle blanche pharmaceutique

EXEMPLE DE MISE EN ŒUVRE : RÉTROFIT DALLE

Dans l'exemple de cette mise en œuvre, **une plaque sur mesure équipée de modules LED et d'un driver** vient se substituer à des tubes fluorescents (T5, T8, lampe 2G11...)

Ce retrofit de dalle étanche permet de maintenir **un flux lumineux élevé** dans une salle blanche pharmaceutique.

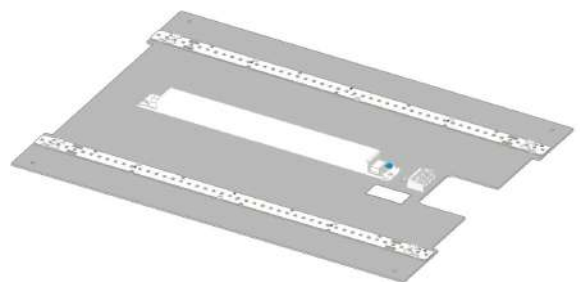

EXEMPLE DE MISE EN ŒUVRE : RÉTROFIT LINÉAIRE



Dans l'exemple de cette mise en œuvre, **deux luminaires LED**, remplaçant les **tubes fluorescents T5**, sont clipsés directement sur la tôle du linéaire, installée dans les corniches d'un musée.

Ce rétrofit permet la gestion du blanc chaud et blanc froid grâce à 2 adresses sur le driver DALI.

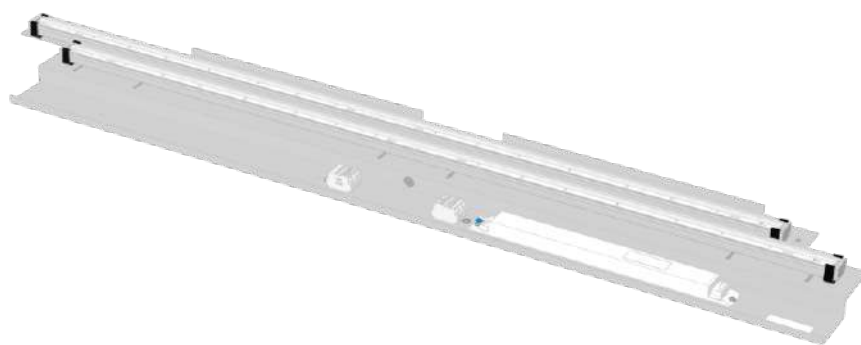

Rétrofit Linéaire, Corniches d'un musée

EXEMPLE DE MISE EN ŒUVRE : RÉTROFIT PROJECTEUR

Dans cet exemple d'application, deux **modules LED alimentés directement en 230 V**, intégrés à un **projecteur encastré dans un plafond métallique**, assurent l'éclairage de la salle de conférence.

Ce rétrofit répond **aux exigences des niveaux d'éclairagements** et de pilotage par gradation de phase.



Rétrofit projecteur, Salle de conférence

RENDU VISUEL

Le principe d'éclairage d'un rétrofit LED est par nature différent de la source lumineuse d'origine et ne garantit pas une équivalence exacte du rendu visuel. L'étude de votre projet et de vos critères de résultats permettra de valider la pertinence de nos solutions. **Nous consulter pour l'étude de votre projet.**

REFERENCES DE COMMANDE

En fonction du modèle considéré, nous pourrons vous proposer une solution de relamping la plus adaptée à vos besoins.

►► Nous consulter pour la définition de votre projet.

Choix des profilés

Aperçu de l'offre linéaires à LED

Type de pose	Simple flux					Flux 3 faces		Double flux
	Applique	Suspendu	Plafonds Lame bois	Encastré	Plafond Modulaire	Applique	Suspendu	Suspendu
ACTiLine1610	■	■	■					
ACTiLine2534				■				
ACTiLine2718	■	■	■					
ACTiLine2726	■	■		■				
ACTiLine3535	■	■	■					
ACTiLine4310	■	■	■					
ACTiLine4330	■	■	■	■	■			
ACTiLine4373	■	■						
ACTiLine5541	■	■	■					
ACTiLine5050						■	■	
ACTiLine4388								■
ACTiLine5572								■

Sections et formes des profilés (rubans LED)

Les profilés aluminium existent en diverses formes et dimensions, présentées ci-contre à l'échelle 1/1.

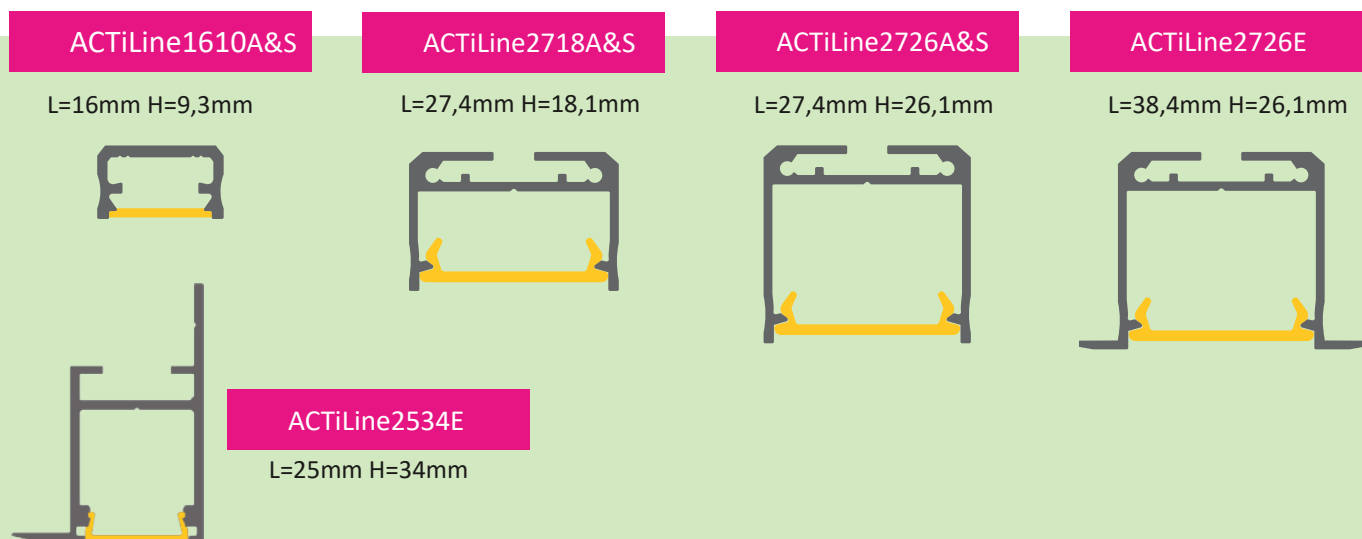

Sections et formes des profilés (modules LED)

ACTiLine3535A&S

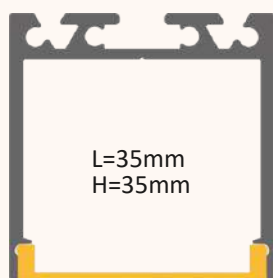

ACTiLine4310A&S

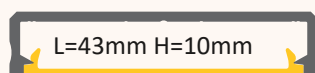

Formes et dimensions, présentées ci-contre à l'échelle 1/1.

ACTiLine4330A&S

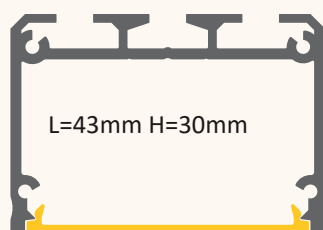

ACTiLine4330E

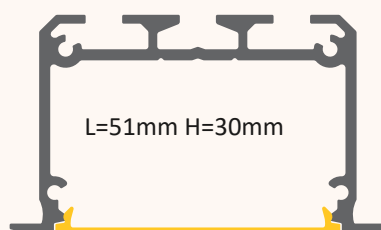

ACTiLine4373A&S

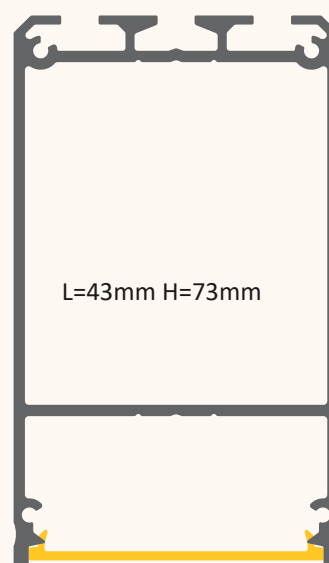

ACTiLine5050S

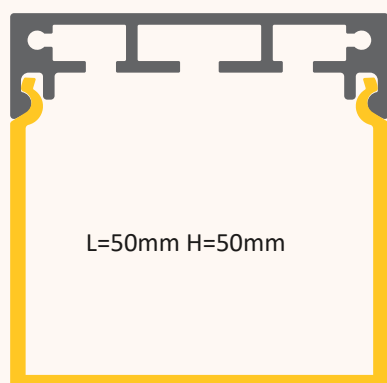

ACTiLine5050A

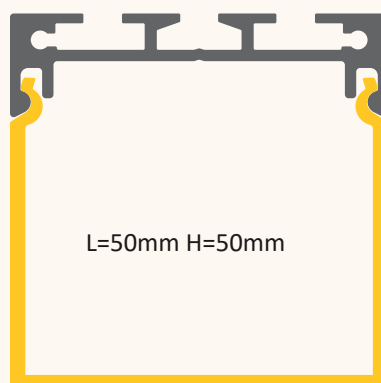

ACTiLine4388S

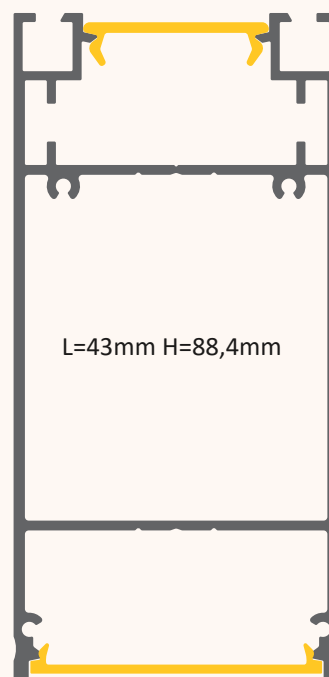

ACTiLine5541A&S

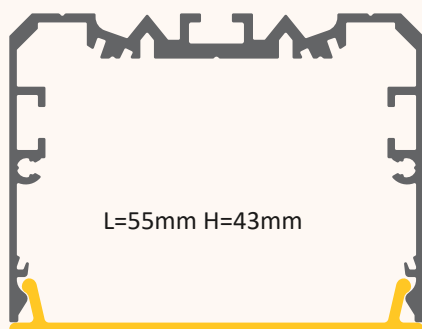

ACTiLine5572S

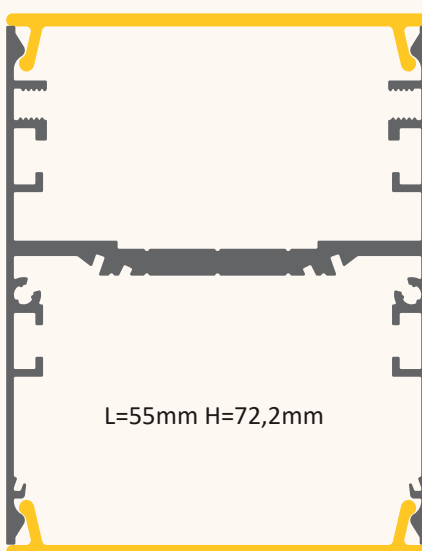

L'éclairage coloré dimmable

Linéaires et tubulaires



ACTiLED Lighting propose des solutions sur-mesure adaptées à de nombreux projets d'éclairage tertiaire intégrant la couleur : RGB, RGBW, blanc chaud ou blanc froid avec des options de gestion de la lumière via les protocoles DMX, DALI et Casambi®. Consultez-nous pour tout projet d'éclairage Tertiaire en couleur.



RGB / RGBW Blanc chaud / blanc froid

La mise en valeur d'espaces et la création d'ambiances adaptées passent par un éclairage maîtrisé en blanc chaud et blanc froid.

Grâce à la modulation de la température de couleur (tunable white), il est possible d'ajuster la lumière aux différents moments de la journée et aux usages.

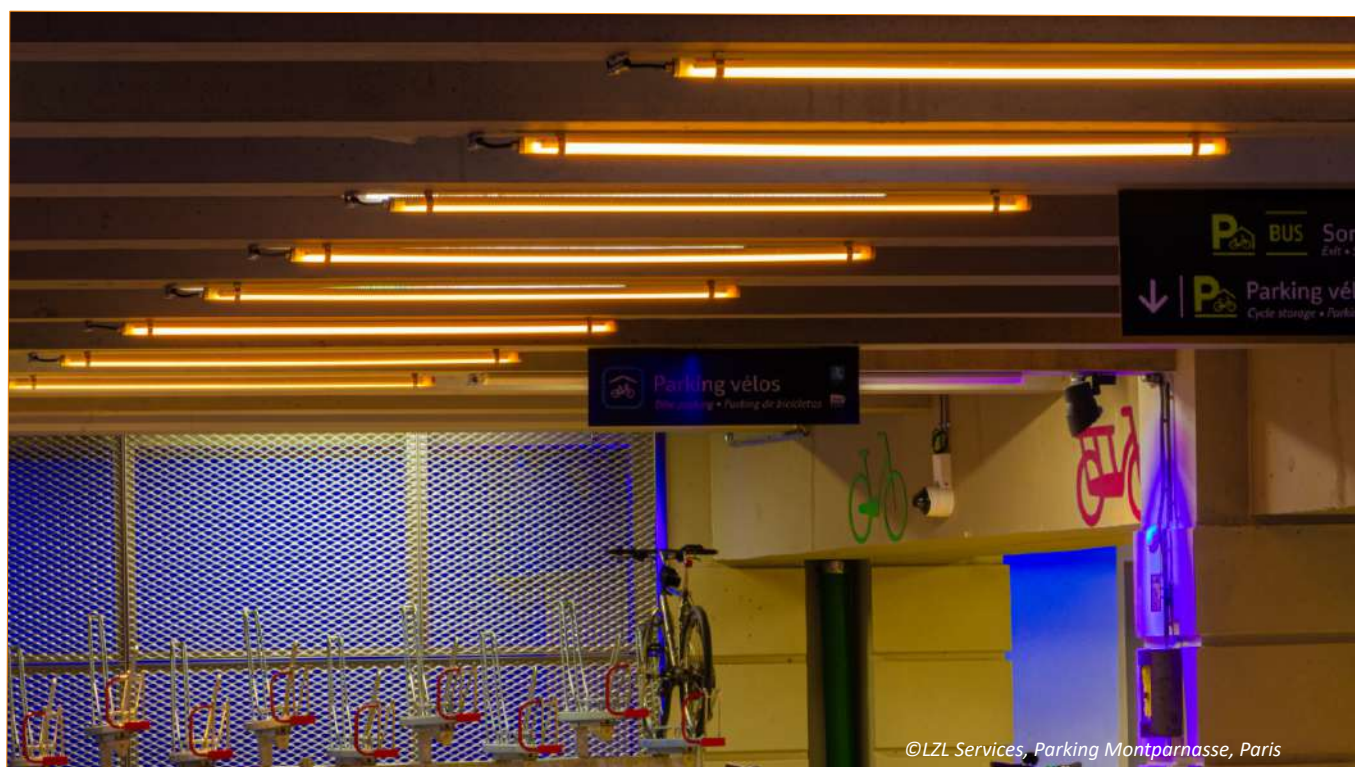

©LZL Services, Parking Montparnasse, Paris



Linéaires à LED Gamme ACTiLine

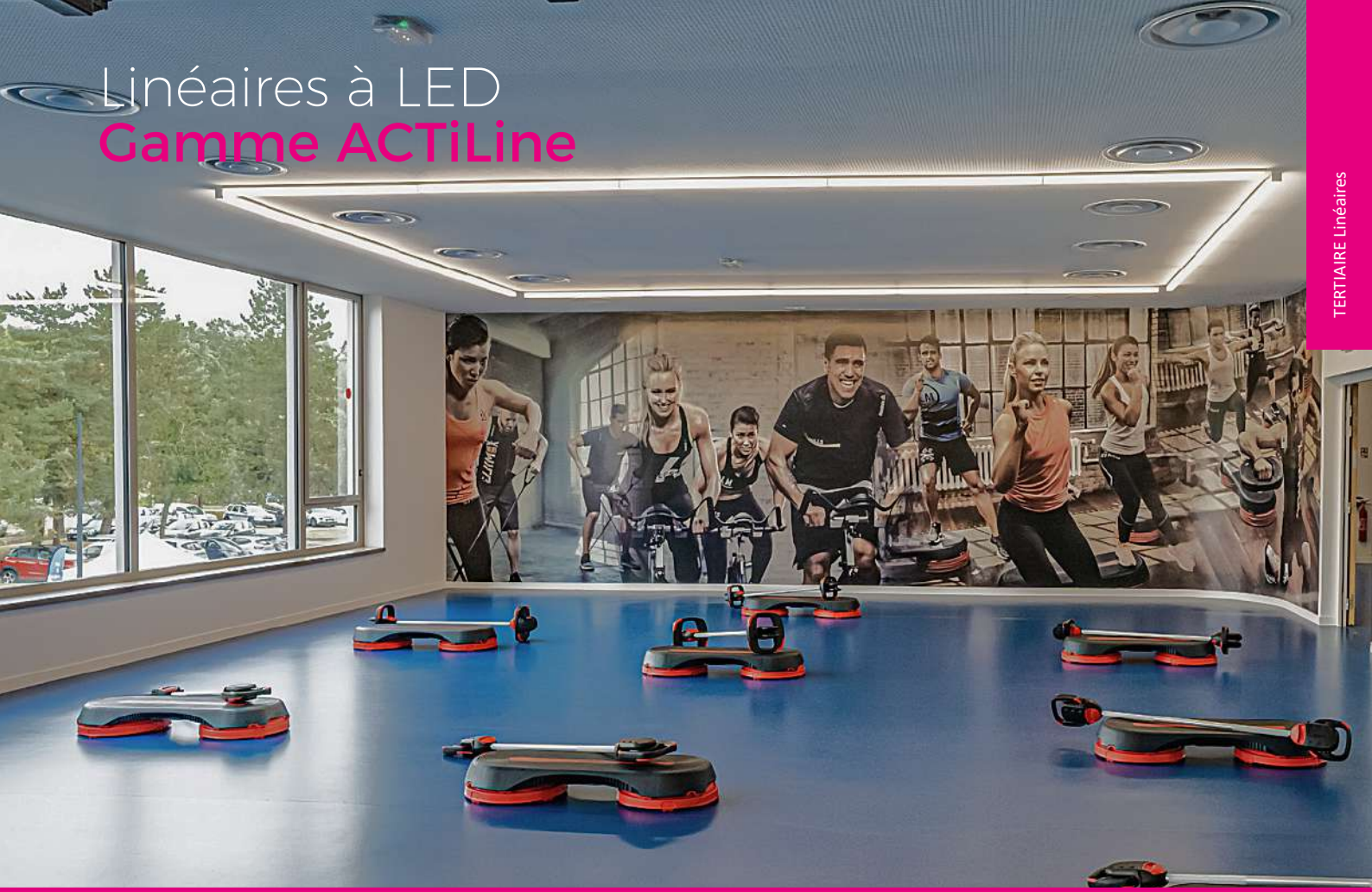

TERTIAIRE Linéaires



Linéaire à LED – 24V – Section 16x10 mm



©Charles Bouchaïb, Centre aqualudique St Méen (35)

ACTiLine1610 est un luminaire pour l'éclairage tertiaire. Extrêmement compact, il est idéal pour s'insérer dans des espaces réduits, et pour réaliser de fines lignes lumineuses. Disponible en multiples longueurs, niveaux de puissance, ainsi que versions de diffuseurs.

2 versions adaptées pour différents modes de pose :

ACTiLine1610A	Applique, Plafonnier, Plafond et mur à lame de bois
ACTiLine1610S	Suspendu

Longueurs¹ disponibles (mm) :

500	1000	1500	2000	2500	3000
-----	------	------	------	------	------



- Éclairage homogène sur toute la longueur
- Diffusion uniforme sans points LED apparents
- Alimenté par bloc d'alimentation externe 24VDC piloté en On/Off ou par DALI
- Option PREMIUM
 - Durée de vie : 72000 heures (L80B10)
 - Garantie 5 ans
 - IRC > 90



En complément de ces produits standards, des profilés courbes sur mesure sont possibles. Nous consulter.

MATÉRIAUX ET FINITIONS

Corps	Profilé en aluminium
Embouts	ABS (standard) ou Aluminium
Couleur	Gris anodisée (standard) Blanc brillant RAL9016 Noir mat RAL9005 ou autre coloris selon nuancier RAL
Diffuseur	Polycarbonate Opale

¹ Longueurs hors-tout, hors câblage.

CARACTÉRISTIQUES ÉLECTRIQUES

Puissance électrique Standard	12 W/m	20 W/m
Puissance électrique Premium	13 W/m	19 W/m
Alimentation	24VDC	
Classe électrique	Classe III	
Scintillement	Flicker-free	
Gradation	Bouton poussoir, DALI, DMX	

CARACTÉRISTIQUES PHOTOMÉTRIQUES

Flux lumineux³ Standard	1540 lm/m
Flux lumineux³ Premium	1880 lm/m
IRC	>80 >90 (option PREMIUM)
Temp. de couleur	2700K, 3000K, 4000K Couleur fixe nous consulter
UGR	<22
MacAdam	≤3
Durée de vie	36000 heures (L70B50) 72000 heures (L80B10) (option PREMIUM)
Risque photobiologique	Groupe 0 (aucun risque)

AUTRES CARACTÉRISTIQUES

Résistance au fil incandescent	850°C Polycarbonate
Classement au feu	M1
Conformité	EN 60598
Température de fonctionnement	-20°C +35°C ²

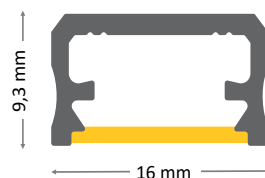

DISTRIBUTION PHOTOMÉTRIQUE

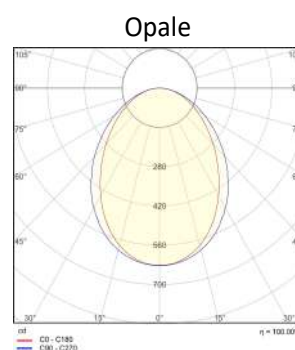

Les fichiers LDT sont disponibles pour chaque version de produit.

CALCUL DES FLUX LUMINEUX

■ Flux du luminaire (lm) = Rendement (lm/W) x Puissance (W)

Rendement (lm/W)	Profilé Gris anodisé			Profilé Blanc brillant			Profilé Noir mat		
	2700K	3000K	4000K	2700K	3000K	4000K	2700K	3000K	4000K
Diffuseur Polycarbonate									
LED Standard	72	73	75	78	79	81	65	66	68
Option LED Premium	90	91	93	96	97	99	83	84	86

Exemple de calcul pour le ACTiLine1610A1000-830-20-PCO-9016 : 79 (lm/W) X 20 (W) = 1580 lm

² Température max. pour les versions à pleine puissance. Plus élevée pour puissances plus faibles : nous consulter.

³ Flux lumineux typique à pleine puissance, 4000K, diffuseur opale, profilé Gris anodisé.

CARACTÉRISTIQUES MÉCANIQUES

Références		Largeur	Hauteur	Longueur IP40	Longueur IP54	Poids
ACTiLine1610A500...	ACTiLine1610S500...	16 mm	9,3 mm	500 mm	484 mm	0,10 Kg
ACTiLine1610A1000...	ACTiLine1610S1000...	16 mm	9,3 mm	1000 mm	984 mm	0,18 Kg
ACTiLine1610A1500...	ACTiLine1610S1500...	16 mm	9,3 mm	1500 mm	1484 mm	0,26 Kg
ACTiLine1610A2000...	ACTiLine1610S2000...	16 mm	9,3 mm	2000 mm	1984 mm	0,34 Kg
ACTiLine1610A2500...	ACTiLine1610S2500...	16 mm	9,3 mm	2500 mm	2484 mm	0,42 Kg
ACTiLine1610A3000...	ACTiLine1610S3000...	16 mm	9,3 mm	3000 mm	2984 mm	0,50 Kg

CÂBLAGE

Câble sortant par l'arrière du profilé (standard) ou par l'extrémité (option).

Section : 2x0,75mm², longueur = 2m (standard), maximum 5m.

Puissance luminaires	<50W	50W – 100W	100W – 200W	
Section câble	2x1,5mm ²	2x1,5mm ²	2x1,5mm ²	2x2,5mm ²
Distance max. entre le luminaire et le driver	20m	10m	6m	10m

INSTALLATION

ACTiLINE1610A	ACTiLINE1610A	ACTiLINE1610S
FIXATION EN APPLIQUE ET PLAFONNIER	FIXATION SUR PLAFOND À LAME DE BOIS	FIXATION EN SUSPENSION
Clip de fixation (accessoire) à visser sur le support. Pour vis tête fraisée uniquement.	Montage affleurant aux lames de bois par utilisation d'une suspente adaptée à votre projet (accessoire). ⓘ Nous consulter avec les caractéristiques techniques de votre projet.	Fixation en suspension par fils (accessoire). L'embase de suspente se fixe sur un clip de fixation (accessoire). Câble noir ou transparent 2 x 0,75mm.
		



ACTiLine1610 intégré dans un plafond bois, centre commercial (94).

©Bree, ACTiLine1610 avec LED rouge, Marie St Martin de Belleville, Galerie Les Menuires (73).

ACCESSOIRES

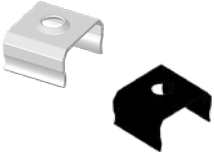
Références	Description
 1255007010 1255007000	Suspente avec filin réglable (unitaire) Longueur : 1,25 m
	Longueur : 3 m Suspente noire ou blanche : nous consulter
 1255011000 1255011001	Clip de fixation en acier zingué.
	Clip de fixation en acier zingué peint RAL9005 Mat. Réhausse de 2 mm au-dessus du profilé. À fixer avec vis à tête fraisée de Ø4,5 mm max.
Différents modèles suivant besoin	Suspente pour plafond et mur à lame de bois Inclus le clip de fixation.
Voir offre alimentations	Alimentation AC/DC 230V/24V et gradation ACTiLED propose une gamme de modèles qui permettent une commande On/Off ou DALI (pilotage et gradation possible) pour différentes puissances, suivant les longueurs installées.

RÉFÉRENCES DE COMMANDE

		827	2700K		
A	Applique	830	3000K		
S	Suspension	840	4000K	PCO	Polycarbonate Opale

ACTiLine1610	Pose	T° de couleur	Diffuseur	Options
---	---	---	---	---
	Longueur		Puissance (W)	

	Standard		Premium	
	6	10	6	10
500	12	20	13	19
1000	18	30	19	29
1500	24	40	26	38
2000	30	50	32	48
2500	36	60	39	57
3000				

OPTIONS DISPONIBLES

Code	Description	Code	Description
9016	Profilé Blanc brillant (RAL9016)	EAL	Embouts en aluminium
9005	Profilé Noir mat (RAL9005)	SCE	Sortie de câble sur une extrémité
xxxx	Profilé RAL spécifique	IP54	Protection niveau IP54
P	PREMIUM ⁴ : durée de vie 72000h, garantie 5 ans, IRC >90.	Lx	Câble personnalisé : préciser la longueur x en m

Exemple de référence : **ACTiLine1610A1500-840-30-PCO**

Profilé Gris anodisé naturel, longueur 1500mm, 4000K, puissance 30W, diffuseur Polycarbonate Opale, câble 2m sortie arrière.

⁴ Nous consulter pour le détail des longueurs et des puissances des luminaires option PREMIUM.

Linéaire à LED – 24V – Section 25x34 mm

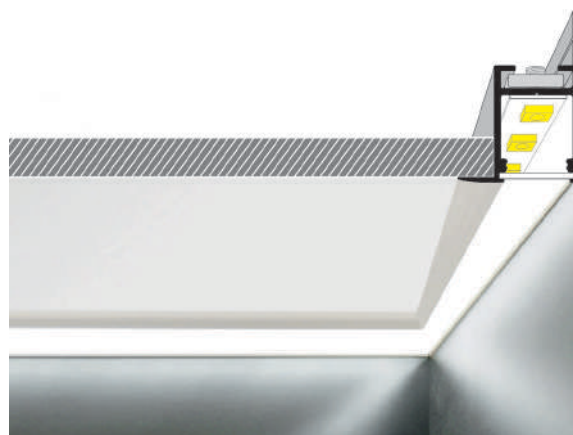
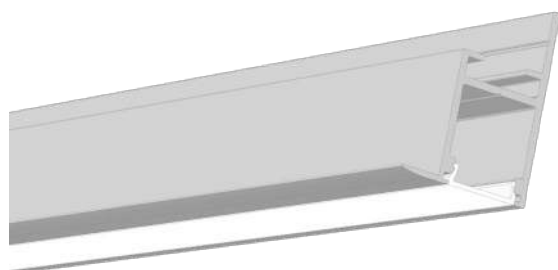

ACTiLine2534 est un luminaire pour l'éclairage tertiaire. Très compact, il est idéal pour les circulations. Fixé au mur, il peut supporter différents modèles de plafonds.

- Éclairage homogène sur toute la longueur
- Alimenté par bloc d'alimentation externe 24V DC piloté en On/Off ou par DALI



ACTiLine2534 est disponible en longueurs **sur-mesure** pour s'ajuster aux dimensions du projet.

MATÉRIAUX ET FINITIONS

Corps	Profilé en aluminium
Couleur	Gris anodisé naturel (standard) Blanc RAL 9003 ou autre coloris selon nuancier RAL
Diffuseur	PMMA Opale

CARACTÉRISTIQUES ÉLECTRIQUES

Puissance électrique	12 W/m	20 W/m
Alimentation	24VDC	
Classe électrique	Classe III	
Scintillement	Flicker-free	
Gradation	Bouton poussoir, DALI, DMX	

CARACTÉRISTIQUES PHOTOMÉTRIQUES

Flux lumineux²	1440 lm/m
IRC	>80
Temp. de couleur	2700K, 3000K, 4000K
UGR	<22
MacAdam	≤3
Durée de vie	36000 heures (L70B50)
Risque photobiologique	Groupe 0 (aucun risque)

AUTRES CARACTÉRISTIQUES

Résistance au fil incandescent	650°C PMMA
Classement au feu	M1
Conformité	EN 60598
Température de fonctionnement	-20°C +35°C ¹

DISTRIBUTION PHOTOMÉTRIQUE

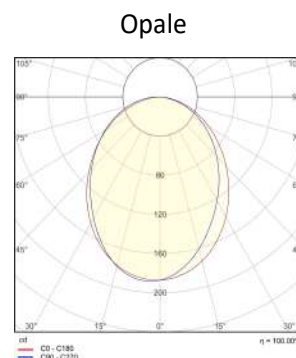

Les fichiers LDT sont disponibles pour chaque version de produit.

CALCUL DES FLUX LUMINEUX

■ Flux du luminaire (lm) = Rendement (lm/W) x Puissance (W)

Rendement (lm/W)	Profilé Gris anodisé		Profilé blanc	
	2700K, 3000K	4000K	2700K, 3000K	4000K
Diffuseur				
PMMA Opale	70	72	76	78

Exemple de calcul pour ACTiLine2534E1000-830-19-PMO : **78 (lm/W) x 19 (W) = 1560 lm**

CARACTÉRISTIQUES MÉCANIQUES ACTiLINE2534E

Références	Largeur encastré	Largeur totale	Hauteur	Poids
ACTiLine2435Exxx	17,4 mm	24,9 mm	33,4 mm	0,45 Kg/m

Possibilité de lignes continues ou de formes angulaires : voir section en fin de document.

CÂBLAGE

Câble sortant par l'arrière du profilé (standard) ou par l'extrémité (option).

Section : 2x0,75mm², longueur = 2m (standard) ou personnalisée (option).

Puissance luminaires	<50W	50W – 100W	100W – 200W	
Section câble	2x1,5mm ²	2x1,5mm ²	2x1,5mm ²	2x2,5mm ²
Distance max. entre le luminaire et le driver	20m	10m	6m	10m

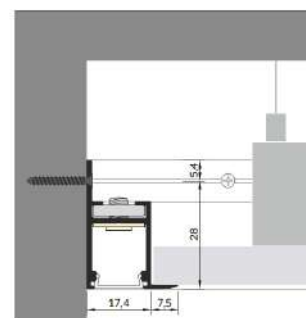

¹ Température max. pour les versions à pleine puissance. Plus élevée pour puissances plus faibles : nous consulter.

² Flux lumineux typique à pleine puissance, 4000K, diffuseur opale, profilé Gris anodisé.

RÉFÉRENCES DE COMMANDE

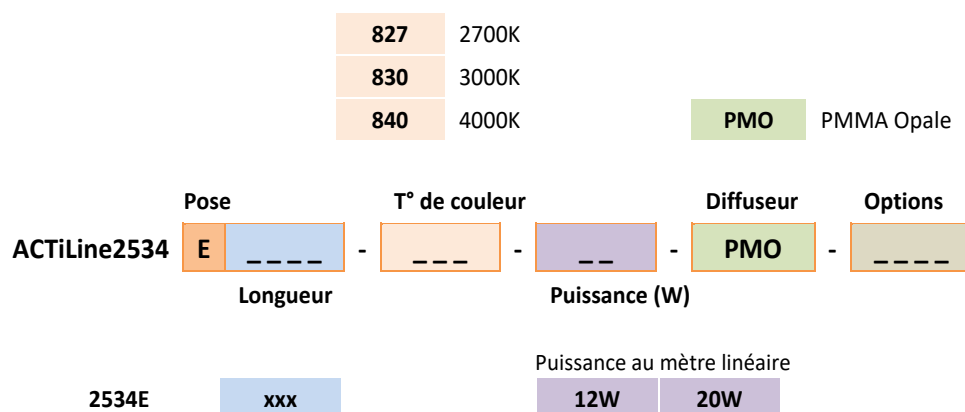

OPTIONS DISPONIBLES

Code	Description	Code	Description
9003	Blanc sécurité RAL 9003	Lx	Câble personnalisé : préciser la longueur x en m
xxxx	Profilé RAL spécifique		

PROJET SUR-MESURE – LIGNES CONTINUES ET FORMES ANGULAIRES

RAMPES DE GRANDE LONGUEUR

Longueurs possibles sur-mesure au-delà de **3000 mm**.

Chaque rampe peut être composée de :

- Un élément de départ
- Aucun, un ou plusieurs éléments intermédiaires
- Un élément de fin

Suivant les modèles d'alimentation 24V choisis, et la longueur des éléments à assembler, la **configuration précise et le nombre de raccords** par rampe sera proposé.

Configuration et installation des rampes ⓘ

- Les éléments sont reliés à l'aide de **connecteurs mécaniques**
- Les **diffuseurs sont livrés en rouleau** de 20m max. pour faciliter la pose et assurer une continuité lumineuse parfaite.

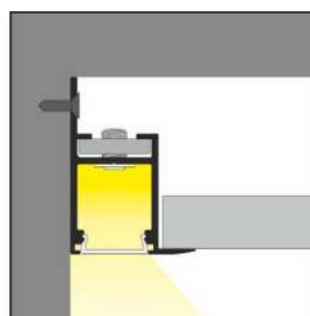

LUMINAIRES DE FORME ANGULAIRE

Les longueurs possibles pour chaque segment commencent à 500 mm et peuvent être définies suivant vos besoins. Les angles possibles: 90° ou 120°.



ⓘ Ces informations donnent une indication des possibilités offertes, néanmoins pour un chiffrage précis, **merci de nous consulter systématiquement** et de nous fournir les contraintes techniques de votre projet.

Linéaire à LED – 24V – Section 27x18 mm



ACTiLine2718 est un luminaire pour l'éclairage tertiaire. Ultra compact, il est idéal pour s'insérer dans des espaces réduits. Disponible en multiples longueurs, niveaux de puissance, ainsi que versions de diffuseurs.

- Éclairage homogène sur toute la longueur
- Alimenté par bloc d'alimentation externe 24V DC piloté en On/Off, DALI
- Option PREMIUM
 - Garantie 5 ans
 - IRC > 90
 - Rendement du luminaire > 110 lm/W

2 versions adaptées pour différents modes de pose

ACTiLine2718A	Applique, Plafonnier, Plafond et mur à lame de bois
ACTiLine2718S	Suspendu

SUR MESURE En complément de ces produits standards, des **projets sur-mesure** sont possibles avec des **lignes continues**, des **formes angulaires** et **profilés courbes** sur mesure. Nous consulter.

Longueurs¹ disponibles (mm) :

504	1004	1504	2004	2504	3004
-----	------	------	------	------	------



MATÉRIAUX ET FINITIONS

Corps	Profilé en aluminium
Emboutis	ABS (standard) ou Aluminium
Couleur	Gris anodisée (standard) Blanc brillant RAL9016 Noir mat RAL9005 ou autre coloris selon nuancier RAL
Diffuseur	PMMA Opale Polycarbonate Opale



¹ Longueurs hors-tout version standard, hors câblage.

CARACTÉRISTIQUES ÉLECTRIQUES

Puissance électrique Standard	12 W/m	20 W/m
Puissance électrique Premium	13 W/m	19 W/m
Alimentation	24VDC	
Classe électrique	Classe III	
Scintillement	Flicker-free	
Gradation	Bouton poussoir, DALI, DMX	

CARACTÉRISTIQUES PHOTOMÉTRIQUES

Flux lumineux³ Standard	1540 lm/m
Flux lumineux³ Premium	2090 lm/m
IRC	>80 >90 (option PREMIUM)
Temp. de couleur	2700K, 3000K, 4000K
UGR	<22
MacAdam	≤3
Durée de vie	36000 heures (L70B50) 72000 heures (L80B10) (option PREMIUM)
Risque photobiologique	Groupe 0 (aucun risque)

AUTRES CARACTÉRISTIQUES

Résistance au fil incandescent	650°C PMMA 850°C Polycarbonate
Classement au feu	M1
Conformité	EN 60598
Température de fonctionnement	-20°C +35°C ²

DISTRIBUTION PHOTOMÉTRIQUE

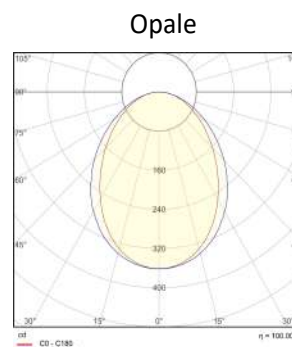

Les versions LTD sont disponibles pour chaque version de produit.

CALCUL DES FLUX LUMINEUX

- Flux du luminaire (lm) = Rendement (lm/W) x Puissance (W)

Rendement (lm/W)	Profilé Gris anodisé			Profilé Blanc brillant			Profilé Noir mat		
	2700K	3000K	4000K	2700K	3000K	4000K	2700K	3000K	4000K
Diffuseur PMO									
LED Standard	74	75	77	77	78	80	62	63	65
Option LED Premium	109	110	112	115	116	118	102	103	105

Diffuseur PCO fractal: le rendement (lm/W) est égal au diffuseur PMO -16%

Exemple de calcul pour ACTiLine2718A1000-830-19-PMO-9016 : 78 (lm/W) X 19 (W) = 1560 lm

CARACTÉRISTIQUES MÉCANIQUES

Références		Largeur	Hauteur	Longueur IP40/IP54	Poids
ACTiLine2718A500...	ACTiLine2718S500...	27,4 mm	18,1 mm	504 mm	0,22 Kg
ACTiLine2718A1000...	ACTiLine2718S1000...	27,4 mm	18,1 mm	1004 mm	0,43 Kg
ACTiLine2718A1500...	ACTiLine2718S1500...	27,4 mm	18,1 mm	1504 mm	0,65 Kg
ACTiLine2718A2000...	ACTiLine2718S2000...	27,4 mm	18,1 mm	2004 mm	0,86 Kg
ACTiLine2718A2500...	ACTiLine2718S2500...	27,4 mm	18,1 mm	2504 mm	1,08 Kg
ACTiLine2718A3000...	ACTiLine2718S3000...	27,4 mm	18,1 mm	3004 mm	1,30 Kg

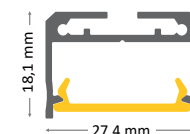

Possibilité de lignes continues ou de formes angulaires : voir section en fin de document.

² Température max. pour les versions à pleine puissance. Plus élevée pour puissances plus faibles : nous consulter.

³ Flux lumineux typique à pleine puissance, 4000K, diffuseur opale, profilé Gris anodisé.

CÂBLAGE

Câble sortant par l'arrière du profilé (standard) ou par l'extrémité (option).
Section : 2x0,75mm², longueur = 2m (standard) ou personnalisée (option).

Puissance luminaires	< 50W	50W – 100W	100W – 200W	
Section câble	2 x 1,5 mm ²	2 x 1,5 mm ²	2 x 1,5 mm ²	2 x 2,5 mm ²
Distance max. entre le luminaire et le driver	20m	10m	6m	10m

INSTALLATION ACTiLINE2718A

FIXATION EN APPLIQUE ET PLAFONNIER

FIXATION SUR PLAFOND À LAME DE BOIS

Montage affleurant aux lames de bois par utilisation d'une suspente adaptée à votre projet (accessoire)

ⓘ Nous consulter avec les caractéristiques techniques de votre projet.

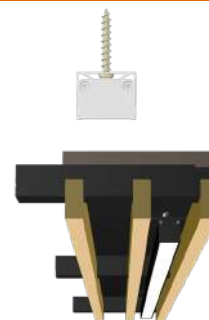

INSTALLATION ACTiLINE2718S

FIXATION EN SUSPENSION

Fixation en suspension par filins (accessoire).
Câble noir 2 x 0.75mm² ou transparent.



ACCESSOIRES



Références	Description
1255007010 1255007000	Suspente avec filin réglable (unitaire) Longueur : 1,25 m Longueur : 3 m Suspente noire ou blanche : nous consulter
Différents modèles suivant besoin	Suspente pour plafond et mur à lame de bois Inclus le clip de fixation.
1255042001	Clip inox noir recouvrant pour fixation, peint RAL 9005 Mat + vis
Voir offre alimentations	Alimentation AC/DC 230V/24V et gradation ACTiLED propose une gamme de modèles qui permettent une commande On/Off ou DALI (pilotage et gradation possible) pour différentes puissances, suivant les longueurs installées.

RÉFÉRENCES DE COMMANDE

		827	2700K	PCO	Polycarbonate Opale
A	Applique	830	3000K	PMO	PMMA Opale
S	Suspendu	840	4000K		

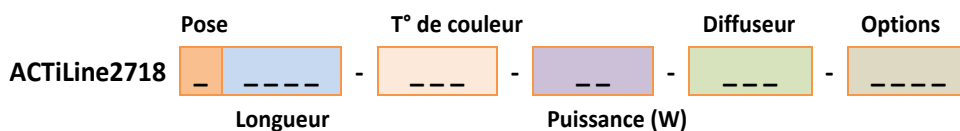

	Standard		Premium	
500	6	10	6	10
1000	12	20	13	19
1500	18	30	19	29
2000	24	40	26	38
2500	30	50	32	48
3000	36	60	39	57

OPTIONS DISPONIBLES

Code	Description	Code	Description
9016	Profilé Blanc brillant (RAL9016)	EAL	Embouts en aluminium
9005	Profilé Noir mat (RAL9005)	SCE	Sortie de câble sur une extrémité
xxxx	Profilé RAL spécifique	IP54	Protection niveau IP54
P	PREMIUM ⁴ : durée de vie 72000h, garantie 5 ans, IRC >90, rendement > 110 lm/W	Lx	Câble personnalisé : préciser la longueur x en m

Exemple de référence : **ACTiLine2718A1500-840-30-PMO**

Profilé Gris anodisé naturel, pose applique, longueur 1004mm, 4000K, puissance 30W, diffuseur PMMA Opale, câble 2m sortie arrière

PROJET SUR-MESURE – LIGNES CONTINUES ET FORMES ANGULAIRES

RAMPES DE GRANDE LONGUEUR

Longueurs possibles sur-mesure au-delà de **3000 mm**.

Chaque rampe peut être composée de :

- Un élément de départ
- Aucun, un ou plusieurs éléments intermédiaires
- Un élément de fin

Suivant les modèles d'alimentation 24V choisis, et la longueur des éléments à assembler, **la configuration précise et le nombre de raccords** par rampe sera proposé.

LUMINAIRES DE FORME ANGULAIRE

Les longueurs possibles pour chaque segment commencent à 50 mm et peuvent être définies suivant vos besoins. Les angles possibles : 90° ou 120°.

ⓘ Ces informations donnent une indication des possibilités offertes, néanmoins pour un chiffrage précis, **merci de nous consulter systématiquement** et de nous fournir les contraintes techniques de votre projet.

Configuration et installation des rampes ⓘ

- Les éléments sont reliés à l'aide de **connecteurs mécaniques**
- Les **diffuseurs sont livrés en rouleau** de 15m pour faciliter la pose et assurer une continuité lumineuse parfaite.

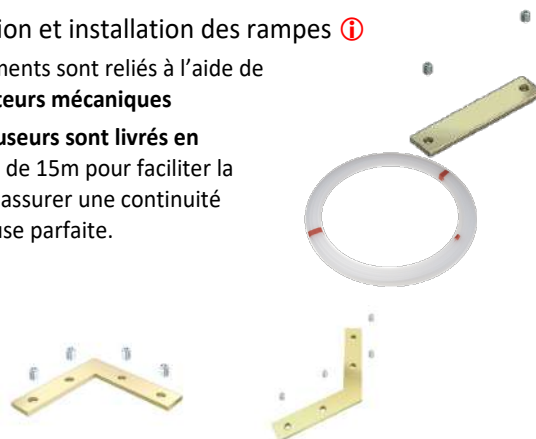

⁴ Nous consulter pour le détail des longueurs et des puissances des luminaires option PREMIUM.

Linéaire à LED – 24V – Section 27x26 mm

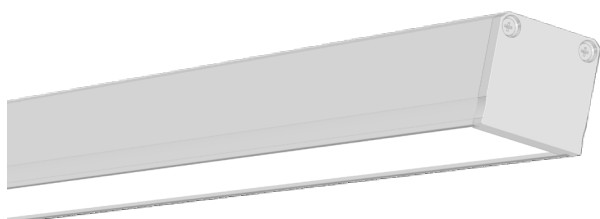
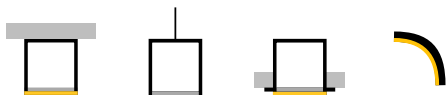

ACTiLine2726 est un luminaire pour l'éclairage tertiaire. Très compact, il est idéal pour s'insérer dans des espaces réduits. Disponible en multiples longueurs, niveaux de puissance, ainsi que versions de diffuseurs.

3 versions adaptées pour différents modes de pose

ACTiLine2726A	Applique, Plafonnier
ACTiLine2726S	Suspendu
ACTiLine2726E	Encastré

Longueurs¹ disponibles (mm) :

504	1004	1504	2004	2504	3004
-----	------	------	------	------	------

- Éclairage homogène sur toute la longueur
- Alimenté par bloc d'alimentation externe 24V DC piloté en On/Off, DALI.
- Option PREMIUM
 - Durée de vie : 72000 heures (L80B10)
 - Garantie 5 ans
 - IRC > 90
 - Rendement du luminaire > 110 lm/W



En complément de ces produits standards, des **projets sur-mesure** sont possibles avec des **lignes continues**, des **formes angulaires** et profils courbes. Nous consulter.



MATÉRIAUX ET FINITIONS

Corps	Profilé en aluminium
Embouts	ABS (standard) ou Aluminium
Couleur	Gris anodisé naturel (standard) Blanc brillant RAL9016 Noir mat RAL9005 ou autre coloris selon nuancier RAL
Diffuseur	PMMA Opale Polycarbonate Opale

¹ Longueurs hors-tout en version standard 2726A ou 2726S. Voir tableaux des dimensions pour le détail des versions.

CARACTÉRISTIQUES ÉLECTRIQUES

Puissance électrique Standard	12 W/m	20 W/m
Puissance électrique Premium	13 W/m	19 W/m
Alimentation	24VDC	
Classe électrique	Classe III	
Scintillement	Flicker-free	
Gradation	Bouton poussoir, DALI, DMX	

AUTRES CARACTÉRISTIQUES

Résistance au fil incandescent	650°C PMMA 850°C Polycarbonate
Classement au feu	M1
Conformité	EN 60598
Température de fonctionnement	-20°C +35°C ²

CARACTÉRISTIQUES PHOTOMÉTRIQUES

Flux lumineux³ Standard	1440 lm/m
Flux lumineux³ Premium	2240 lm/m
IRC	>80 >90 (option PREMIUM)
Temp. de couleur	2700K, 3000K, 4000K
UGR	<22
MacAdam	≤3
Durée de vie	36000 heures (L70B50) 72000 heures (L80B10)
Risque photobiologique	Groupe 0 (aucun risque)

DISTRIBUTION PHOTOMÉTRIQUE

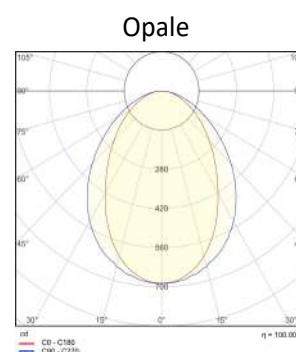

Les fichiers LDT sont disponibles pour chaque version de produit.

CALCUL DES FLUX LUMINEUX

- Flux du luminaire (lm) = Rendement (lm/W) x Puissance (W)

Rendement (lm/W)	Profilé Gris anodisé			Profilé Blanc brillant			Profilé Noir mat		
	2700K	3000K	4000K	2700K	3000K	4000K	2700K	3000K	4000K
Diffuseur PMMA Opale									
LED Standard	70	71	72	77	78	79	48	49	50
Option LED Premium	109	110	112	112	113	115	99	100	102

Diffuseur PCO fractal : le rendement (lm/W) est égal au diffuseur PMO -16%

Exemple de calcul pour ACTiLine2726A1000-830-20-PMO-9016 : 78 (lm/W) X 20 (W) = 1560 lm

CARACTÉRISTIQUES MÉCANIQUES ACTiLINE2726A ET ACTiLINE2726S

Références		Largeur	Hauteur	Longueur IP40/IP54	Poids
ACTiLine2726A500...	ACTiLine2718S500...	27,4 mm	26,1 mm	504mm	0,22 Kg
ACTiLine2726A1000...	ACTiLine2718S1000...	27,4 mm	26,1 mm	1004mm	0,43 Kg
ACTiLine2726A1500...	ACTiLine2718S1500...	27,4 mm	26,1 mm	1504mm	0,65 Kg
ACTiLine2726A2000...	ACTiLine2718S2000...	27,4 mm	26,1 mm	2004mm	0,86 Kg
ACTiLine2726A2500...	ACTiLine2718S2500...	27,4 mm	26,1 mm	2504mm	1,08 Kg
ACTiLine2726A3000...	ACTiLine2718S3000...	27,4 mm	26,1 mm	3004mm	1,30 Kg

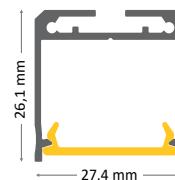

² Température max. pour les versions à pleine puissance. Plus élevée pour puissances plus faibles : nous consulter.

³ Flux lumineux typique à pleine puissance, 4000K, diffuseur opale, profilé Gris anodisé.

CARACTÉRISTIQUES MÉCANIQUES ACTiLINE2726E

Références	Largeur encastré	Largeur totale	Hauteur	Longueur encastrement IP40/IP54	Longueur totale IP40/IP54	Poids
ACTiLine2726E500...	27,4 mm	38,4 mm	26,1 mm	504mm	518mm	0,25 Kg
ACTiLine2726E1000...	27,4 mm	38,4 mm	26,1 mm	1004mm	1018mm	0,45 Kg
ACTiLine2726E1500...	27,4 mm	38,4 mm	26,1 mm	1504mm	1518mm	0,70 Kg
ACTiLine2726E2000...	27,4 mm	38,4 mm	26,1 mm	2004mm	2018mm	0,90 Kg
ACTiLine2726E2500...	27,4 mm	38,4 mm	26,1 mm	2504mm	2518mm	1,10 Kg
ACTiLine2726E3000...	27,4 mm	38,4 mm	26,1 mm	3004mm	3018mm	1,35 Kg

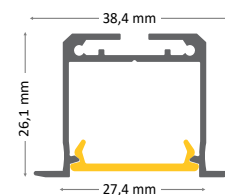

Possibilité de lignes continues ou de formes angulaires : voir section en fin de document.



CÂBLAGE

Câble sortant par l'arrière du profilé (standard) ou par l'extrémité (option).

Section : 2x0,75mm², longueur = 2m (standard) ou personnalisée (option).

Puissance luminaires	< 50W	50W – 100W	100W – 200W
Section câble	2 x 1,5 mm ²	2 x 1,5 mm ²	2 x 2,5 mm ²
Distance max. entre le luminaire et le driver	20m	10m	6m

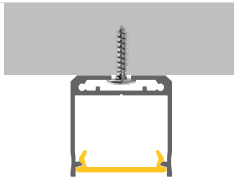
INSTALLATION

ACTiLINE2726A	ACTiLINE2726S	ACTiLINE2726E
FIXATION EN APPLIQUE ET PLAFONNIER	FIXATION EN SUSPENSION	FIXATION ENCASTRÉ CLASSIQUE
Vis glissées dans la rainure arrière.	Fixation en suspension par filins (accessoire), avec vis dans la rainure arrière. Câble noir 2 x 0,5 mm ² ou transparent.	Fixation par ressorts (accessoire). Les luminaires ACTiLine2726E sont livrés équipés des ressorts nécessaires à leur positionnement.
		

ACCESSOIRES



Références

Description

1255007010
1255007000

Suspente avec filin réglable (unitaire)
Longueur : 1,25 m
Longueur : 3 m
Suspente noire ou blanche : nous consulter



1257002000

Ressort de fixation en encastrement



1251002xxx

Dual Lock® 3M 26x25x5mm - Fixation à pression - Colle acrylique haute performance



Fixation plafond lames bois (Unitaire)

Voir offre alimentations

Alimentation AC/DC 230V/24V et gradation

ACTiLED propose une gamme de modèles qui permettent une commande On/Off ou DALI (pilotage et gradation possible) pour différentes puissances, suivant les longueurs installées.

RÉFÉRENCES DE COMMANDE

A	Applique	827	2700K	PCO	Polycarbonate Opale
S	Suspendu	830	3000K	PMO	PMMA Opale
E	Encastré	840	4000K		

ACTiLine2726

Pose	T° de couleur	Diffuseur	Options								
<table border="1"> <tr> <td>—</td> <td>---</td> </tr> </table>	—	---	<table border="1"> <tr> <td>---</td> <td>---</td> </tr> </table>	---	---	<table border="1"> <tr> <td>---</td> <td>---</td> </tr> </table>	---	---	<table border="1"> <tr> <td>---</td> <td>---</td> </tr> </table>	---	---
—	---										
---	---										
---	---										
---	---										
Longueur	Puissance (W)										

	Standard		Premium	
500	6	10	6	10
1000	12	20	13	19
1500	18	30	19	29
2000	24	40	26	38
2500	30	50	32	48
3000	36	60	39	57



OPTIONS DISPONIBLES

Code	Description	Code	Description
9016	Profilé Blanc brillant (RAL9016)	EAL	Embouts en aluminium
9005	Profilé Noir mat (RAL9005)	SCE	Sortie de câble sur une extrémité
xxxx	Profilé RAL spécifique	Lx	Câble personnalisé : préciser la longueur x en m
P	PREMIUM ⁴ : durée de vie 72000h, garantie 5 ans, IRC >90.	IP54	Protection niveau IP54

Exemple de référence : **ACTiLine2726A1500-840-38-PMO**

Profilé Gris anodisé naturel, pose applique, longueur 1504mm, 4000K, puissance 38W, diffuseur PMMA Opale, câble 2m sortie arrière.

PROJET SUR-MESURE – LIGNES CONTINUES ET FORMES ANGULAIRES

RAMPES DE GRANDE LONGUEUR

Longueurs possibles sur-mesure au-delà de **3000 mm**.

Chaque rampe peut être composée de :

- Un élément de départ
- Aucun, un ou plusieurs éléments intermédiaires
- Un élément de fin

Suivant les modèles d'alimentation 24V choisis, et la longueur des éléments à assembler, **la configuration précise et le nombre de raccords** par rampe sera proposé.

LUMINAIRES DE FORME ANGULAIRE

Les longueurs possibles pour chaque segment commencent à 500 mm et peuvent être définies suivant vos besoins. Les angles possibles: 90° ou 120°.

Configuration et installation des rampes ⓘ

- Les éléments sont reliés à l'aide de **connecteurs mécaniques**
- Les **diffuseurs sont livrés en rouleau** de 15m pour faciliter la pose et assurer une continuité lumineuse parfaite.

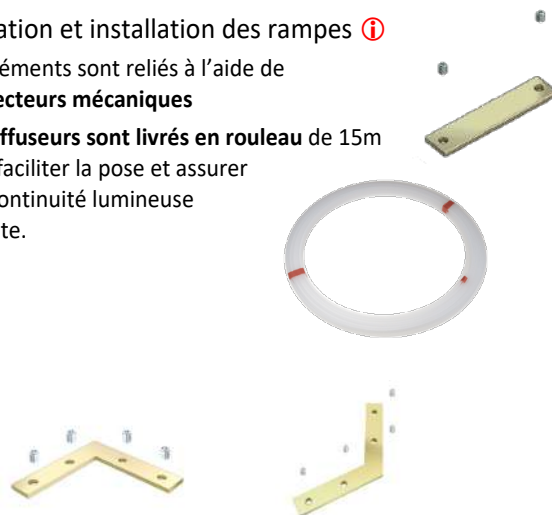

ⓘ Ces informations donnent une indication des possibilités offertes, néanmoins pour un chiffrage précis, **merci de nous consulter systématiquement** et de nous fournir les contraintes techniques de votre projet.

⁴ Nous consulter pour le détail des longueurs et des puissances des luminaires option PREMIUM.



ACTiLine3535

Linéaire à LED – 230V – Section 35x35 mm

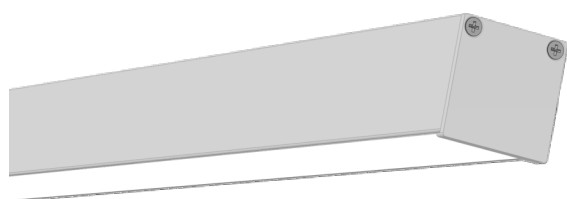

ACTiLine3535 est idéal pour vos projets d'éclairage tertiaire et s'adapte à de nombreuses situations. Disponible en multiples longueurs, niveaux de puissance, ainsi que versions de diffuseurs.

- Raccordement direct au 230V sans driver externe : plus fiable et plus rapide à installer
- Éclairage homogène sur toute la longueur

2 versions adaptées pour différents modes de pose

ACTiLine3535A Applique, Plafonnier, Plafond et mur à lame de bois

ACTiLine3535S Suspendu

En complément de ces produits standards, des **projets sur-mesure** sont possibles avec des **lignes continues**, des **formes angulaires** et **profilés courbes**. Nous consulter.

MATÉRIAUX ET FINITIONS

Corps	Profilé en aluminium
Embouts	Aluminium
Couleur	Gris anodisé naturel (standard) Noir mat RAL9005 Blanc RAL9003 ou autre coloris selon nuancier RAL
Diffuseur	Polycarbonate Opale Polycarbonate Prismatique Clair

Longueurs¹ disponibles (mm) :

604	1164	1724	2284	2840
-----	------	------	------	------



¹ Longueurs hors-tout en version standard. Voir tableaux des dimensions pour le détail.



ACTiLine3535

CARACTÉRISTIQUES ÉLECTRIQUES

Puissance électrique	13 W/m	20 W/m
	27 W/m	33 W/m
Alimentation	230V +/-10%, 50/60 Hz	
Classe électrique	Classe I	
Mise sous tension	Pas de courant d'appel	
Gradation	Par coupure de phase	
Facteur de puissance	0,98	

CARACTÉRISTIQUES PHOTOMÉTRIQUES

Flux lumineux³	2330 lm/m
IRC	>84
Temp. de couleur	3000K, 4000K
MacAdam	≤3
Durée de vie	50000 heures (L90B10)
Risque photobiologique	Groupe 0 (aucun risque)

AUTRES CARACTÉRISTIQUES

Résistance au fil incandescent	850°C Polycarbonate
Classement au feu	M1
Conformité	EN 60598
Température de fonctionnement	-20°C +35°C ²

DISTRIBUTIONS PHOTOMÉTRIQUES

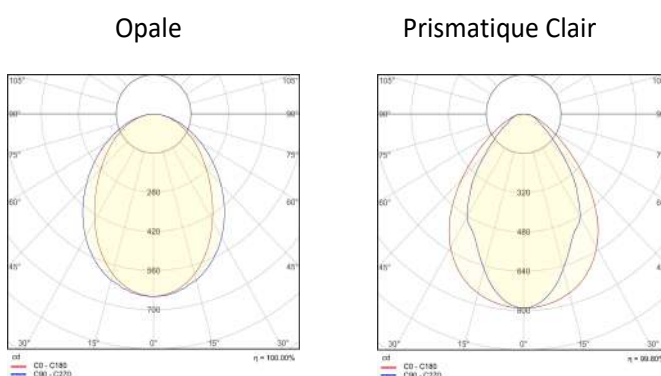

Les fichiers LDT sont disponibles pour chaque version de produit.

CALCUL DES FLUX LUMINEUX

- Flux du luminaire (lm) = Rendement (lm/W) x Puissance (W)

Rendement (lm/W)

Diffuseur	3000K	4000K
Polycarbonate Opale	68	70
Polycarbonate Prismatique Clair	73	75

Exemple de calcul pour le ACTiLine3535A1200-840-32-PCO : **70 (lm/W) X 32 (W) = 2240 lm**

CARACTÉRISTIQUES MÉCANIQUES ACTiLINE3535A & ACTiLINE3535S

Références		Largeur	Hauteur	Longueur	Poids
ACTiLine3535A600...	ACTiLine3535S600...	35 mm	35 mm	600 mm	0,4 Kg
ACTiLine3535A1200...	ACTiLine3535S1200...	35 mm	35 mm	1160 mm	0,8 Kg
ACTiLine3535A1800...	ACTiLine3535S1800...	35 mm	35 mm	1720 mm	1,2 Kg
ACTiLine3535A2300...	ACTiLine3535S2300...	35 mm	35 mm	2280 mm	1,6 Kg
ACTiLine3535A2900...	ACTiLine3535S2900...	43 mm	35 mm	2840 mm	2,0 Kg

Possibilité de lignes continues ou de formes angulaires : voir section en fin de document.

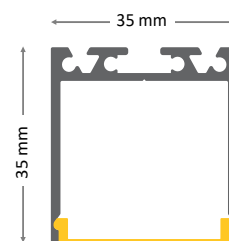



² Température max. pour les versions à pleine puissance. Plus élevée pour puissances plus faibles : nous consulter.

CÂBLAGE

Câble sortant par l'arrière du profilé (standard) ou par l'extrémité (option).

Section : 3G 0,75mm², longueur standard = 1m (version A), 2m (version S) ou personnalisée (option).

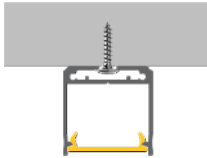
INSTALLATION

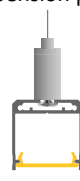
ACTiLINE3535A	ACTiLINE3535A	ACTiLINE3535S
FIXATION EN APPLIQUE ET PLAFONNIER	FIXATION SUR PLAFOND À LAME DE BOIS	FIXATION EN SUSPENSION
<p>Vis à tête plate uniquement.</p> 	<p>Montage affleurant aux lames de bois par utilisation d'une suspente adaptée à votre projet (accessoire). ⓘ Nous consulter avec les caractéristiques techniques de votre projet.</p> 	<p>Fixation en suspension par filins (accessoire).</p> 

ACCESSOIRES



Références	Description
1255007010 1255007000	Suspente avec filin réglable (unitaire) Longueur : 1,25 m Longueur : 3 m Suspentes noires ou blanches : nous consulter.
Différents modèles suivant besoin	Suspente pour plafond et mur à lame de bois
1251002xxx	Dual Lock® 3M 35x25x5mm - Fixation à pression - Colle acrylique haute performance
1255048021 1255048011	Plaque de fixation PL3535A-2-H0-xx - Noir RAL9005B ou Blanc RAL9003B - Equipée vis écrous
1261015xxx	Connecteur mâle , 3 pôles, Blanc ou Noir, IP20, 53x23x14mm. Livré monté sur le câble du luminaire.
1261015xxx	Connecteur femelle , 3 pôles, Blanc ou Noir, IP20, 53x23x14mm.
1261025040	Connecteur étanche mâle , 3 pôles, Noir, IP68, Ø20mm. Livré monté sur le câble du luminaire.
1261025030	Connecteur étanche femelle , 3 pôles, Noir, IP68, Ø20mm.
1260006000	ACTi-ANLED-DIN : Ecrêteur de surtension - classe 1 - IP20 - Protection 10KV/15KA - 80x37x18mm - Rail DIN Installation à moins de 20m du luminaire
1260006020	ACTi-ANLED6 : Ecrêteur de surtension - classes 1 et 2 - Protection 6KV/6KA - 36x24x15mm Installation à moins de 20m du luminaire
Voir offre gradation	Gradateurs à coupure de phase pilotés par bouton poussoir (Push to Dim) ou protocole DALI.

RÉFÉRENCES DE COMMANDE

A	Applique	830	3000K	PCO	Polycarbonate Opale
S	Suspendu	840	4000K	PCPC	Polycarbonate Prismatique Clair

ACTiLine3535

Pose	T° de couleur	Diffuseur	Options
---	---	---	---
Longueur	Puissance (W)		

600	8	12	16	20
1200	16	24	32	40
1800	24	36	48	60
2300	32	48	64	80
2900	40	60	80	100

OPTIONS DISPONIBLES

Code	Description	Code	Description
9005	Profilé Noir mat (RAL9005)	IP54	Protection IP54
9003	Profilé Blanc (RAL9003)	Lx	Câble personnalisé : préciser la longueur x en m
xxxx	Profilé RAL spécifique	SCE	Sortie de câble sur une extrémité

Exemple de référence : **ACTiLine3535A1200-840-32-PCO**

Profilé Gris anodisé naturel, pose applique, longueur 1164mm, 4000K, puissance 32W, diffuseur Polycarbonate Opale, câble 1m sortie arrière, IP40

PROJET SUR-MESURE – LIGNES CONTINUES ET FORMES ANGULAIRES

RAMPES DE GRANDES LONGUEURS

Les longueurs possibles commencent à **3400 mm** et augmentent d'un **modulo de 560 mm**⁴.

Chaque rampe peut être composée de :

- Un **élément de départ** (avec raccordement 230V)
- Aucun, un ou plusieurs **éléments intermédiaires** (avec ou sans raccordement)
- Un **élément de fin** (avec ou sans raccordement)
- Les éléments sont reliés à l'aide de **connecteurs mécaniques**
- Les **diffuseurs sont livrés en rouleau** de 15 m pour faciliter la pose et assurer une continuité lumineuse parfaite.

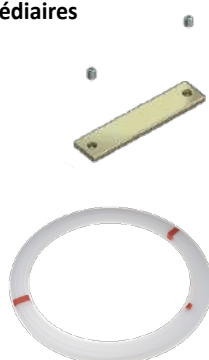

Exemples de configuration de rampes ⓘ

Données pour une version 33W/m.

Longueur Rampe	Nombre Éléments	Nombre Fixations	Points 230 VAC ⁵	Puissance totale
3400 mm	2	4	1	120 W
5640 mm	3	6	1	200 W
6205 mm	3	7	2	220 W
11825 mm	5	12	3	420 W

⁴ Cette valeur de 560 mm peut-être légèrement augmentée lorsqu'un point d'alimentation supplémentaire est nécessaire.

⁵ Le nombre de points de raccordement au 230 VAC sur une rampe dépend de la puissance nécessaire pour alimenter la rampe et sera donc différent suivant le niveau de puissance choisi (W/m). Un point de raccordement ne doit pas dépasser 200 W.



Schéma de principe d'une rampe de grande longueur (vue de côté) avec ses différents éléments à assembler.

LUMINAIRES DE FORME ANGULAIRE

Les longueurs possibles pour chaque segment commencent à **600 mm** et augmentent d'un **modulo de 560 mm**.
Les angles possibles: **90°** ou **120°**.

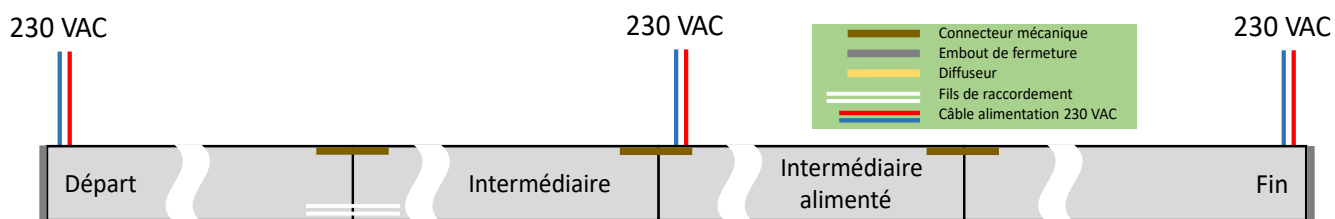

ⓘ Ces informations donnent une indication des possibilités offertes, néanmoins pour un chiffrage précis, **merci de nous consulter systématiquement** et de nous fournir les contraintes techniques de votre projet.





ACTiLine4310

Linéaire à LED – 230V – Section 43x10 mm

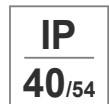

ACTiLine4310A est un luminaire pour l'éclairage tertiaire. Extra-plat, il est idéal pour s'insérer dans des espaces réduits. Disponible en multiples longueurs, niveaux de puissance, ainsi que versions de diffuseurs.

- Raccordement direct au 230V sans driver externe : plus fiable et plus rapide à installer
- Éclairage homogène sur toute la longueur
- Très faible épaisseur, inférieure à 10 mm

2 versions adaptées pour différents modes de pose

ACTiLine4310A Applique, Plafonnier, Plafond et mur à lame de bois

ACTiLine4310S Suspendu



En complément de ces produits standards, des **projets sur-mesure** sont possibles avec des **lignes continues** et **profilés courbes**.

Nous consulter.

Longueurs¹ disponibles (mm) :

594	1154	1714	2274	2834
-----	------	------	------	------



@Agence Brunet-Monié, CREPS La Chapelle sur Erdre (44)

MATÉRIAUX ET FINITIONS

Corps	Profilé en aluminium.
Embouts	ABS (standard) ou Aluminium
Couleur	Gris anodisé (standard) Blanc brillant RAL9016 Noir mat RAL9005 ou autre coloris selon nuancier RAL
Diffuseur	PMMA Opale Polycarbonate Prismatique Clair Polycarbonate Clair

¹ Longueurs hors-tout. Voir tableaux des dimensions pour le détail.



ACTiLine4310

CARACTÉRISTIQUES ÉLECTRIQUES

Puissance électrique	13 W/m	20 W/m
	27 W/m	
Alimentation	230V +/-10%, 50/60 Hz	
Classe électrique	Classe I	
Mise sous tension	Pas de courant d'appel	
Gradation	Par coupure de phase	
Facteur de puissance	0,98	

CARACTÉRISTIQUES PHOTOMÉTRIQUES

Flux lumineux ³	3160 lm/m
IRC	>84
Temp. de couleur	3000K, 4000K
MacAdam	≤3
Durée de vie	50000 heures (L90B10)
Risque photobiologique	Groupe 0 (aucun risque)



AUTRES CARACTÉRISTIQUES

Résistance au fil incandescent	850°C (Polycarbonate) 650°C (PMMA)
Classement au feu	M1
Conformité	EN 60598
Température de fonctionnement	-20°C +35°C ²

CALCUL DES FLUX LUMINEUX

- Flux du luminaire (lm) = Rendement (lm/W) x Puissance (W)

Rendement (lm/W)

Diffuseur	3000K	4000K
PMMA Opale	115	117
Polycarbonate Prismatique Clair	105	107
Polycarbonate Clair	121	123

Exemple de calcul pour ACTiLine4310A1200-840-32-PMO :
117 (lm/W) X 32 (W) = 3744 lm

DISTRIBUTIONS PHOTOMÉTRIQUES

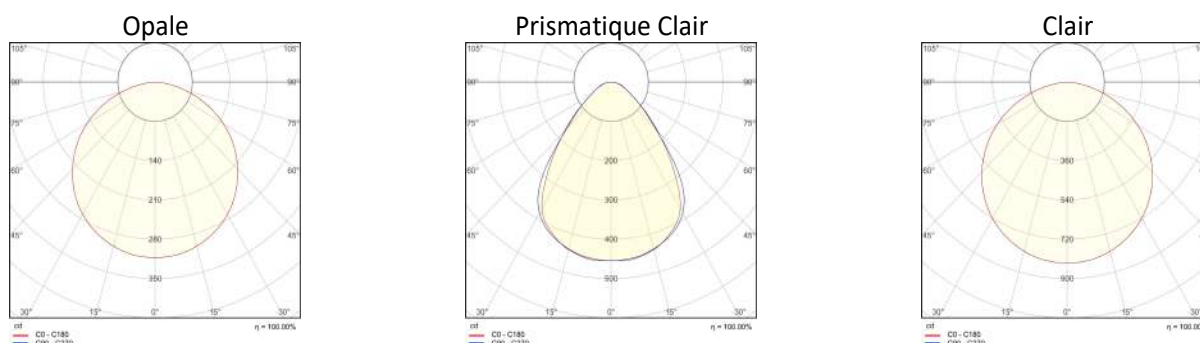

Les fichiers LDT sont disponibles pour chaque version de produit.

CARACTÉRISTIQUES MÉCANIQUES ACTiLINE4310A & ACTiLINE4310S

Références		Largeur	Hauteur	Longueur	Poids
ACTiLine4310A600...	ACTiLine4310S600...	43 mm	9,5 mm	594 mm	0,3 Kg
ACTiLine4310A1200...	ACTiLine4310S1200...	43 mm	9,5 mm	1154 mm	0,6 Kg
ACTiLine4310A1800...	ACTiLine4310S1800...	43 mm	9,5 mm	1714 mm	0,9 Kg
ACTiLine4310A2300...	ACTiLine4310S2300...	43 mm	9,5 mm	2274 mm	1,2 Kg
ACTiLine4310A2900...	ACTiLine4310S2900...	43 mm	9,5 mm	2834 mm	1,5 Kg

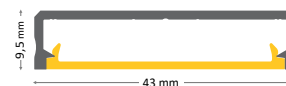

² Température max. pour les versions à pleine puissance. Plus élevée pour puissances plus faibles : nous consulter.



³ Flux lumineux typique à pleine puissance, 4000K, diffuseur opale.

CÂBLAGE

Câble sortant par l'arrière du profilé (standard) ou par l'extrémité (option).

Section : 3G 0,75mm², longueur standard = 1m (version A), 2m (version S) ou personnalisée (option).

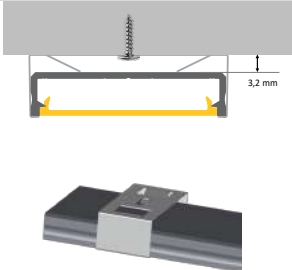
INSTALLATION ACTiLINE4310A

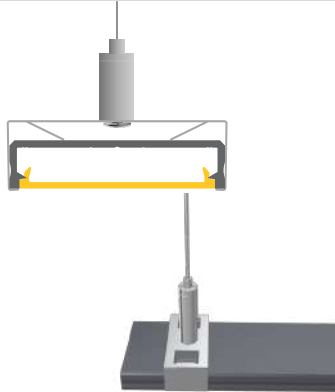
ACTiLINE4310A	ACTiLINE4310A	ACTiLINE4310S
FIXATION EN APPLIQUE ET PLAFONNIER	FIXATION SUR PLAFOND À LAME DE BOIS	FIXATION EN SUSPENSION
Clip de fixation (accessoire) à visser sur support.	Montage affleurant aux lames de bois par utilisation d'une suspente adaptée à votre projet (accessoire). ⓘ Nous consulter avec les caractéristiques techniques de votre projet.	Fixation en suspension par filins (accessoire) fixé sur clips (accessoire).
		



©PATEY Architectes, école Odette Cartailhac (69)

ACCESSOIRES

Références	Description
	Suspende avec filin réglable (unitaire) Longueur : 1,25 m
	1255007010 1255007000 Longueur : 3 m Suspende noire ou blanche : nous consulter
	Clip de fixation en acier inoxydable. Réhausse de 3,2 mm au-dessus du profilé. Trou de fixation oblong de 4,2x10 mm.
	1255003000 1255003010 Inox brut Noir (RAL9005)
	Différents modèles suivant besoin
	Suspende pour plafond et mur à lame de bois Inclus le clip de fixation.
	1251001000 Adhésif Fixation (VHB®) 25x30mm. Double face Mousse acrylique noire. Ep. 0,6mm - Adhésion 33N/cm
	1261015xxx Connecteur mâle , 3 pôles, Blanc ou Noir, IP20, 53x23x14mm. Livré monté sur le câble du luminaire.
	1261015xxx Connecteur femelle , 3 pôles, Blanc ou Noir, IP20, 53x23x14mm.
	1260006000 ACTi-ANLED-DIN : Ecrêteur de surtension - classe 1 - IP20 - Protection 10KV/15KA - 80x37x18mm - Rail DIN Installation à moins de 20m du luminaire
	1260006020 ACTi-ANLED6 : Ecrêteur de surtension - classes 1 et 2 - Protection 6KV/6KA - 36x24x15mm Installation à moins de 20m du luminaire
	1261025040 Connecteur étanche mâle , 3 pôles, Noir, IP68, Ø20mm. Livré monté sur le câble du luminaire.
	1261025030 Connecteur étanche femelle , 3 pôles, Noir, IP68, Ø20mm.
	Voir offre gradation Gradateurs à coupure de phase pilotés par bouton poussoir (Push to Dim) ou protocole DALI.



RÉFÉRENCES DE COMMANDE

A	Applique	830	3000K	PMO	PMMA Opale
S	Suspendu	840	4000K	PCPC	Polycarbonate Prismatique Clair
				PCC	Polycarbonate Clair

ACTiLine4310

Pose	T° de couleur	Diffuseur	Options
—	---	---	---
Longueur		Puissance (W)	

600	594 mm	8	12	16
1200	1154 mm	16	24	32
1800	1714 mm	24	36	48
2300	2274 mm	32	48	64
2900	2834 mm	40	60	80

OPTIONS DISPONIBLES

Code	Description
9016	Profilé Blanc brillant (RAL9016)
9005	Profilé Noir mat (RAL9005)
xxxx	Profilé RAL spécifique
Lx	Câble personnalisé : longueur x en mètre

Code	Description
EAL	Embouts en aluminium
SCE	Sortie de câble sur une extrémité
IP54	Protection niveau IP54

Exemple de référence : **ACTiLine4310A1200-840-32-PMO**

Profilé Gris anodisé naturel, pose applique, longueur 1154mm, 4000K, puissance 32W, diffuseur PMMA Opale, câble 1m sortie arrière, IP40

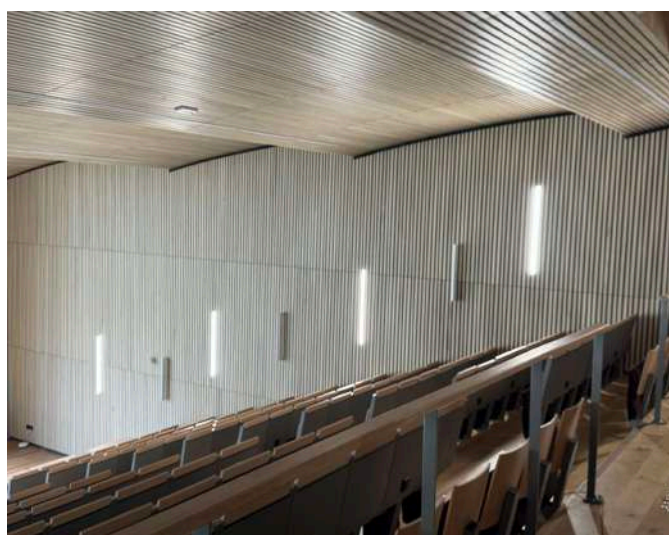



ACTiLine4330

Linéaire à LED – 230V – Section 43x30 mm

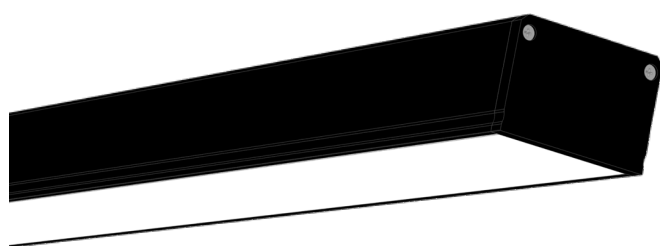
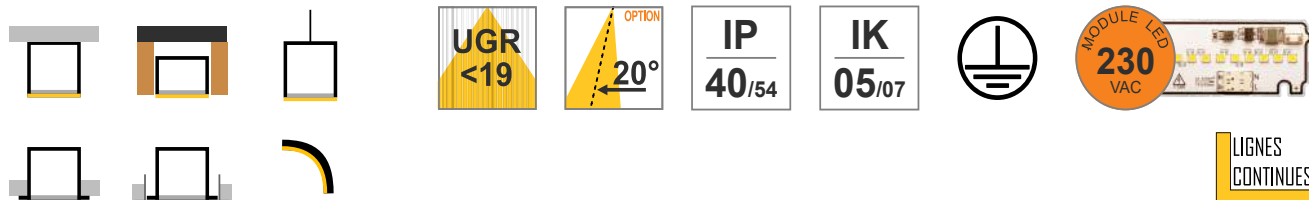

ACTiLine4330 est idéal pour vos projets d'éclairage tertiaire et s'adapte à de nombreuses situations. Disponible en multiples longueurs, niveaux de puissance, ainsi que versions de diffuseurs.

3 versions adaptées pour différents modes de pose

ACTiLine4330A Applique, Plafonnier, Plafond et mur à lame de bois

ACTiLine4330S Suspendu

ACTiLine4330E Encastré, Plafond modulaire

Longueurs¹ disponibles (mm) :

600	1160	1720	2280	2840
-----	------	------	------	------



©LZL Services, église St Jean de Bosco (75)

- Raccordement direct au 230V sans driver externe : plus fiable et plus rapide à installer
- Éclairage homogène sur toute la longueur
- Version anti-éblouissement, UGR<19
- Version asymétrique 20°
- Rendement > 104lm/W (option avec réflecteur)



En complément de ces produits standards, des **projets sur-mesure** sont possibles avec des **lignes continues**, des **formes angulaires** et **profilés courbes**. Nous consulter.

MATÉRIAUX ET FINITIONS

Corps	Profilé en aluminium
Embouts	ABS (standard) ou Aluminium
Couleur	Gris anodisé naturel (standard) Blanc brillant RAL9016 Noir mat RAL9005 ou autre coloris selon nuancier RAL
Diffuseur	PMMA Opale PMMA Opale avec réflecteur Polycarbonate Anti-éblouissement Polycarbonate Asymétrique 20°

¹ Longueurs hors-tout en version standard ACTiLine4330A. Voir tableaux des dimensions pour le détail des versions.

CARACTÉRISTIQUES ÉLECTRIQUES

Puissance électrique	13 W/m	20 W/m
	27 W/m	33 W/m
Alimentation	230V +/-10%, 50/60 Hz	
Classe électrique	Classe I	
Mise sous tension	Pas de courant d'appel	
Gradation	Par coupure de phase	
Facteur de puissance	0,98	

CARACTÉRISTIQUES PHOTOMÉTRIQUES

Flux lumineux ²	2805 lm/m 3500 lm/m (option réflecteur)
IRC	>84
Temp. de couleur	3000K, 4000K
UGR	<19 (version anti-éblouissement)
MacAdam	≤3
Durée de vie	50000 heures (L90B10)
Risque photobiologique	Groupe 0 (aucun risque)

DISTRIBUTIONS PHOTOMÉTRIQUES

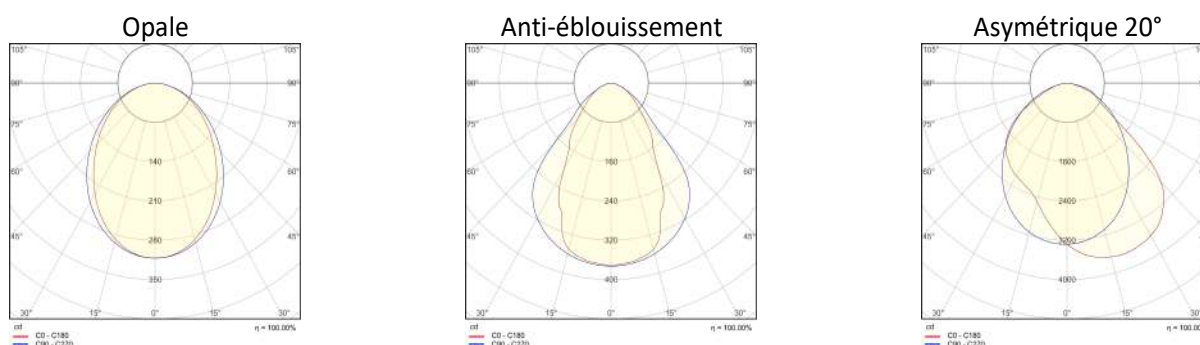

Les fichiers LDT sont disponibles pour chaque version de produit.

CALCUL DES FLUX LUMINEUX

■ Flux du luminaire (lm) = Rendement (lm/W) x Puissance (W)

Rendement (lm/W)	Profilé Gris anodisé		Profilé Blanc brillant		Profilé Noir mat	
	3000K	4000K	3000K	4000K	3000K	4000K
Diffuseur						
PMMA Opale	84	85	91	92	69	70
PMMA Opale avec réflecteur	104	106	104	106	104	106
Polycarbonate Anti-éblouissement	76	77	88	89	66	67
Polycarbonate Asymétrique 20°	84	85	91	92	69	70

Exemple de calcul pour le ACTiLine4330A1200-840-32-PMO-9016 : 92 (lm/W) X 32 (W) = 2944 lm

AUTRES CARACTÉRISTIQUES

Résistance au fil incandescent	PMMA : 650°C	Polycarbonate : 850°C
Classement au feu	M1	
Conformité	EN 60598	
Température de fonctionnement	-20°C +35°C ³	

² Flux lumineux typique à pleine puissance, 4000K, diffuseur opale, profilé Gris anodisé.

³ Température max. pour les versions à pleine puissance. Plus élevée pour puissances plus faibles : nous consulter.

CARACTÉRISTIQUES MÉCANIQUES ACTiLINE4330A ET ACTiLINE4330S

Références		Largeur	Hauteur	Longueur	Poids
ACTiLine4330A600...	ACTiLine4330S600...	43 mm	30 mm	600 mm	0,4 Kg
ACTiLine4330A1200...	ACTiLine4330S1200...	43 mm	30 mm	1160 mm	0,8 Kg
ACTiLine4330A1800...	ACTiLine4330S1800...	43 mm	30 mm	1720 mm	1,2 Kg
ACTiLine4330A2300...	ACTiLine4330S2300...	43 mm	30 mm	2280 mm	1,6 Kg
ACTiLine4330A2900...	ACTiLine4330S2900...	43 mm	30 mm	2840 mm	2,0 Kg

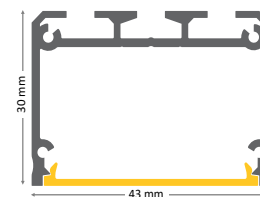

CARACTÉRISTIQUES MÉCANIQUES ACTiLINE4330E

Références	Largeur encastré	Largeur totale	Hauteur	Longueur encastré	Longueur totale	Poids
ACTiLine4330E600...	43 mm	51 mm	30 mm	600 mm	618 mm	0,4 Kg
ACTiLine4330E1200...	43 mm	51 mm	30 mm	1160 mm	1178 mm	0,8 Kg
ACTiLine4330E1800...	43 mm	51 mm	30 mm	1720 mm	1738 mm	1,2 Kg
ACTiLine4330E2300...	43 mm	51 mm	30 mm	2280 mm	2298 mm	1,6 Kg
ACTiLine4330E2900...	43 mm	51 mm	30 mm	2840 mm	2858 mm	2,0 Kg

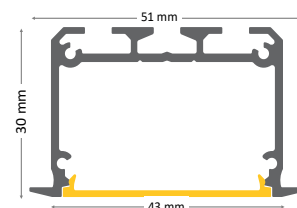

CARACTÉRISTIQUES MÉCANIQUES ACTiLINE4330E OPTION -PLM

Références	Largeur totale	Hauteur	Longueur	Poids
ACTiLine4330E600...-PLM	63 mm	30 mm	595 mm	0,4 Kg
ACTiLine4330E1200...-PLM	63 mm	30 mm	1195 mm	0,8 Kg
ACTiLine4330E1800...-PLM	63 mm	30 mm	1795 mm	1,2 Kg
ACTiLine4330E2300...-PLM	63 mm	30 mm	2395 mm	1,6 Kg

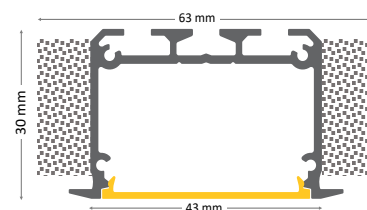

Possibilité de lignes continues ou de formes angulaires : voir section en fin de document.

CÂBLAGE

Câble sortant par l'arrière du profilé (standard) ou par l'extrémité (option).
Section : 3G 0,75mm², longueur standard = 1m (version A&E), 2m (version S) ou personnalisée (option).

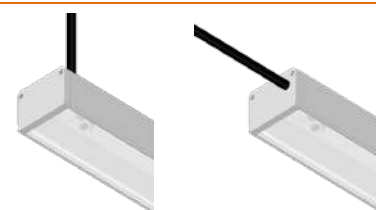

INSTALLATION ACTiLINE4330A

FIXATION EN APPLIQUE ET PLAFONNIER

Équerre de fixation aux embouts, en aluminium (option), encoche 4,2 mm



Équerre de fixation murale Anodisé gris, blanc ou noir. Trou de fixation dia.5mm



Plaque de fixation plafonnier (accessoire)



Clip de fixation à visser. Uniquement pour luminaire de 60cm et 120cm.

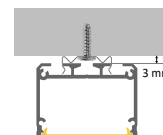

FIXATION SUR PLAFOND À LAME DE BOIS

Montage affleurant aux lames de bois par utilisation d'une suspente adaptée à votre projet (accessoire).

ⓘ Nous consulter avec les caractéristiques techniques de votre projet.



INSTALLATION ACTiLINE4330S

FIXATION EN SUSPENSION

Fixation en suspension par filins (accessoire).
L'embase de suspente se fixe sur un clip de fixation (accessoire).

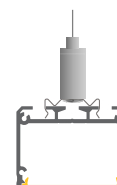

INSTALLATION ACTiLINE4330E

FIXATION ENCASTRÉ CLASSIQUE

Fixation par ressorts (accessoire). Les luminaires ACTiLine4330E sont livrés équipés des ressorts nécessaires à leur positionnement.

Épaisseur du
plafond 8mm min.



FIXATION ENCASTRÉ PLAFOND MODULAIRE

ACTiLine4330E option « PLM » a été développé pour être intégré aux plafonds modulaires tels que les dalles 600x600 mm. Le luminaire se pose sur les profils T24, et se décline en 4 longueurs.

Le luminaire -PLM est livré équipé de :

- Mousse de centrage
- Câble de sécurité de 1,5m

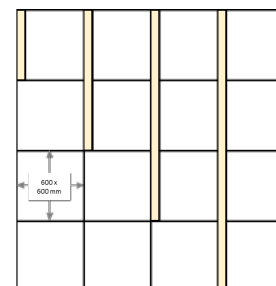
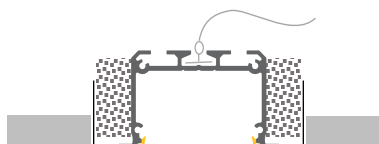

Linéaires ACTiLine4330 en applique, établissements d'enseignements.

ACCESSOIRES

Références	Description
 1255007010 1255007000	Suspente avec filin réglable (unitaire) Longueur : 1,25 m Longueur : 3 m Suspente noire ou blanche : nous consulter
 1255030000	Clip de fixation en acier inoxydable. Réhausse de 3 mm au-dessus du profilé. Trou de fixation oblong de 3,6x5,6 mm. À fixer avec vis à tête plate.
 1255013xxx	Système de fixation plafond latté bois
 12550040xx	Plaques de fixation : Anodisé gris/Laqué blanc RAL9016 brillant/Noir RAL9005 mat - 50x46x2mm - Trou de fixation dia.5mm
 12550460xx	Équerre de fixation murale : Anodisé gris/Laqué blanc RAL9016 brillant/Noir RAL9005 mat - 50x37x25mm Ep.2mm - Trou de fixation dia.5mm
 1251002xxx	Dual Lock® 3M 43x25x5mm - Fixation à pression - Colle acrylique haute performance
 1257002000	Ressort de fixation en encastrement
 1261015010	Connecteur mâle , 3 pôles, Blanc, IP20, 53x23x14mm. Livré monté sur le câble du luminaire.
 1261015000	Connecteur femelle , 3 pôles, Blanc, IP20, 53x23x14mm.
 1261025040	Connecteur étanche mâle , 3 pôles, Noir, IP68, Ø20mm. Livré monté sur le câble du luminaire.
 1261025030	Connecteur étanche femelle , 3 pôles, Noir, IP68, Ø20mm.
Voir offre gradation	Gradateurs à coupure de phase pilotés par bouton poussoir (Push to Dim) ou protocole DALI.

RÉFÉRENCES DE COMMANDE

A	Applique			PMO	PMMA Opale
S	Suspendu	830	3000K	PMOR	PMMA Opale avec réflecteur
E	Encastré	840	4000K	PCAE	Polycarbonate Anti-éblouissement
				PA20	Polycarbonate Asymétrique 20°

ACTiLine4330	Pose	T° de couleur	Diffuseur	Options	
	Longueur		Puissance (W)		
	600	8	12	16	20
	1200	16	24	32	40
	1800	24	36	48	60
	2300	32	48	64	80
	2900	40	60	80	100

OPTIONS DISPONIBLES

Code	Références	ACTiLine4330A	ACTiLine4330S	ACTiLine4330E
9016	Profilé Blanc brillant (RAL9016)	■	■	■
9005	Profilé Noir mat (RAL9005)	■	■	■
xxxx	Profilé RAL spécifique	■	■	■
EAL	Embouts en aluminium – Résistance mécanique IK07	■	■	■
EALE	Embouts en aluminium avec équerre de fixation	■	-	-
IP54	Protection IP54 (avec embouts en aluminium). Tenue IK07	■	■	■
SCE	Sortie de câble sur une extrémité	■	-	-
Lx	Câble personnalisé : préciser la longueur x en m	■	■	■
PLM	Pose dans plafond modulaire sur les profils T24	-	-	■

Exemple de référence : **ACTiLine4330A1200-840-32-PMO-EAL**

Profilé Gris anodisé naturel, pose applique, embouts aluminium, longueur 1160mm, 4000K, puissance 32W, diffuseur PMMA Opale, câble 1m sortie arrière, IP40



©Michel Louvel, Logis de Beaupuy (85)

PROJET SUR-MESURE – LIGNES CONTINUES ET FORMES ANGULAIRES

RAMPES DE GRANDE LONGUEUR



Exemple de ligne continue en applique



Exemple de ligne continue encastré

Les longueurs possibles commencent à **3400 mm** et augmentent d'un **modulo de 560 mm**⁴.

Chaque rampe peut être composée de :

- Un **élément de départ** (avec raccordement 230V)
- Aucun, un ou plusieurs **éléments intermédiaires** (avec ou sans raccordement)
- Un **élément de fin** (avec ou sans raccordement)
- Les éléments sont reliés à l'aide de **connecteurs mécaniques**
- Les **diffuseurs** sont livrés en rouleau de 15 m pour faciliter la pose et assurer une continuité lumineuse parfaite.

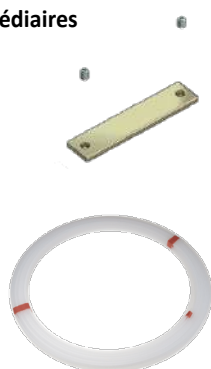

Exemples de configuration de rampes ⓘ

Données pour une version 33W/m.

Longueur Rampe	Nombre Éléments	Nombre Fixations	Points 230 VAC ⁵	Puissance totale
3400 mm	2	4	1	120 W
5640 mm	3	6	1	200 W
6205 mm	3	7	2	220 W
11825 mm	5	12	3	420 W



Schéma de principe d'une rampe de grande longueur (vue de côté) avec ses différents éléments à assembler.

LUMINAIRES DE FORME ANGULAIRE

Les longueurs possibles pour chaque segment commencent à **600 mm** et augmentent d'un **modulo de 560 mm**.
Les angles possibles: **90°** ou **120°**.

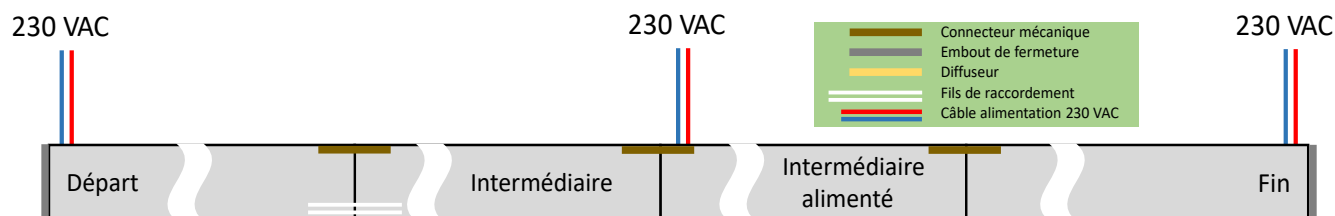

Exemple de luminaire carré en suspension

ⓘ Ces informations donnent une indication des possibilités offertes, néanmoins pour un chiffrage précis, **merci de nous consulter systématiquement** et de nous fournir les contraintes techniques de votre projet.

⁴ Cette valeur de 560 mm peut-être légèrement augmentée lorsqu'un point d'alimentation supplémentaire est nécessaire.

⁵ Le nombre de points de raccordement au 230 VAC sur une rampe dépend de la puissance nécessaire pour alimenter la rampe et sera donc différent suivant le niveau de puissance choisi (W/m). Un point de raccordement ne doit pas dépasser 200 W.

ACTiLine4330H

Linéaire à LED Haut rendement – Section 43x30 mm

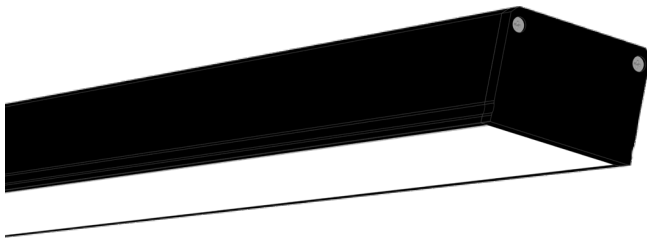
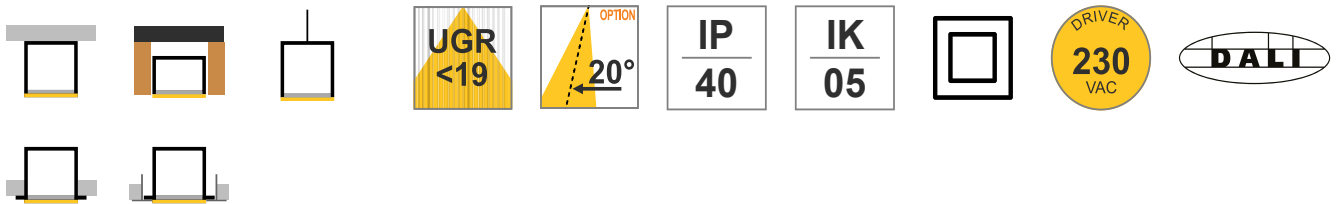

ACTiLine4330H est idéal pour l'éclairage de bureau et salle de classe exigeant un haut rendement énergétique. Disponible en multiples longueurs, niveaux de puissance, ainsi que versions de diffuseurs.

- Efficacité lumineuse globale > 120 lm/W
- Éclairage homogène sur toute la longueur
- Livré avec son bloc d'alimentation
- Version anti-éblouissement, UGR<19
- Version asymétrique 20°
- Option DALI, pour gradation DALI et/ou bouton poussoir

3 versions adaptées pour différents modes de pose :

ACTiLine4330HA	Applique, Plafonnier, Plafond et mur à lame de bois
ACTiLine4330HS	Suspendu
ACTiLine4330HE	Encastré, Plafond modulaire

Longueurs¹ disponibles (mm) :

600	1160	1720	2280	2840
-----	------	------	------	------



MATÉRIAUX ET FINITIONS

Corps	Profilé en aluminium
Embouts	ABS (standard) ou Aluminium
Couleur	Gris anodisé naturel (standard) Blanc brillant RAL9016 Noir mat RAL9005 ou autre coloris selon nuancier RAL
Diffuseur	PMMA Opale Polycarbonate Anti-éblouissement Polycarbonate Asymétrique 20°

¹ Longueurs hors-tout en version standard ACTiLine4330HA. Voir tableaux des dimensions pour le détail des versions.

CARACTÉRISTIQUES ÉLECTRIQUES

Puissance électrique	11 W/m	22 W/m
Alimentation	Classe II	
Bloc externe	230V +/-10%, 50/60 Hz	
Luminaire	TBT piloté en courant	
Classe électrique	Classe I	
Scintillement	Flicker-free	
Gradation	Avec option DALI : DALI-2 / Bouton poussoir	
Facteur de puissance	0,92	

CARACTÉRISTIQUES PHOTOMÉTRIQUES

Rendement lumineux	117 lm/W
Flux lumineux²	2570 lm/m
Module LED	Compatible Zhaga
IRC	>84
Temp. de couleur	3000K, 4000K
UGR	<19 (version anti-éblouissement)
MacAdam	≤3
Durée de vie	50000 heures (L90B10)
Risque photobiologique	Groupe 0 (aucun risque)

DISTRIBUTIONS PHOTOMÉTRIQUES

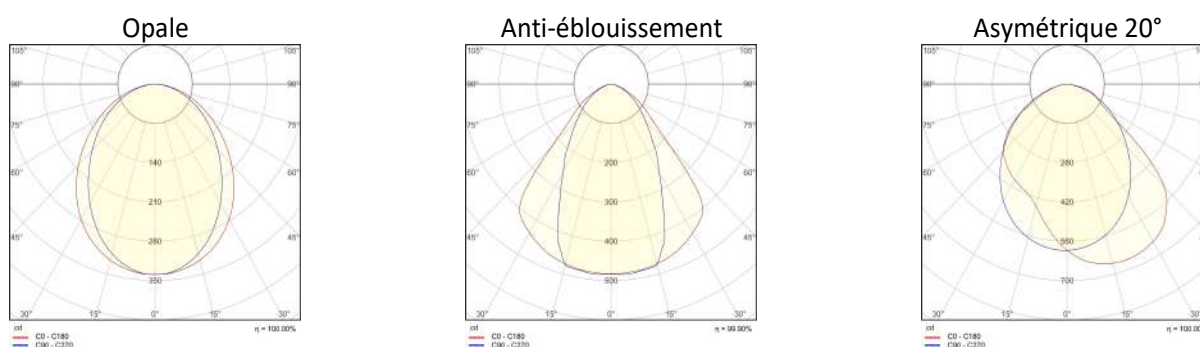

Les fichiers LDT sont disponibles pour chaque version de produit.

CALCUL DES FLUX LUMINEUX

- Flux du luminaire (lm) = Rendement (lm/W) x Puissance (W)

Rendement (lm/W) du luminaire

Diffuseur
PMMA Opale
Polycarbonate Anti-éblouissement
Polycarbonate Asymétrique 20°

Profilé (toute couleur)

	3000K	4000K
PMMA Opale	114	116
Polycarbonate Anti-éblouissement	115	117
Polycarbonate Asymétrique 20°	114	116



Exemple de calcul pour le ACTiLine4330HA1200-840-26-PMO-9016 : 120 (lm/W) X 26 (W) = 3120 lm

AUTRES CARACTÉRISTIQUES

Résistance au fil incandescent	PMMA : 650°C	Polycarbonate : 850°C
Classement au feu	M1	
Conformité	EN 60598	
Température de fonctionnement	-20°C +35°C ³	

² Efficacité lumineuse et Flux lumineux typique à pleine puissance, 4000K, diffuseur opale, profilé Gris anodisé.

CARACTÉRISTIQUES MÉCANIQUES ACTiLINE4330HA ET ACTiLINE4330HS

Références		Largeur	Hauteur	Longueur	Poids
ACTiLine4330HA600...	ACTiLine4330HS600...	43 mm	30 mm	600 mm	0,4 Kg
ACTiLine4330HA1200...	ACTiLine4330HS1200...	43 mm	30 mm	1160 mm	0,8 Kg
ACTiLine4330HA1800...	ACTiLine4330HS1800...	43 mm	30 mm	1720 mm	1,2 Kg
ACTiLine4330HA2300...	ACTiLine4330HS2300...	43 mm	30 mm	2280 mm	1,6 Kg
ACTiLine4330HA2900...	ACTiLine4330HS2900...	43 mm	30 mm	2840 mm	2,0 Kg

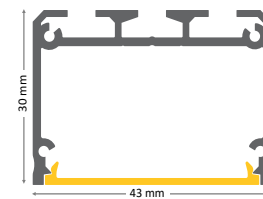

CARACTÉRISTIQUES MÉCANIQUES ACTiLINE4330HE

Références	Largeur encastré	Largeur totale	Hauteur	Longueur encastré	Longueur totale	Poids
ACTiLine4330HE600...	43 mm	51 mm	30 mm	600 mm	618 mm	0,4 Kg
ACTiLine4330HE1200...	43 mm	51 mm	30 mm	1160 mm	1178 mm	0,8 Kg
ACTiLine4330HE1800...	43 mm	51 mm	30 mm	1720 mm	1738 mm	1,2 Kg
ACTiLine4330HE2300...	43 mm	51 mm	30 mm	2280 mm	2298 mm	1,6 Kg
ACTiLine4330HE2900...	43 mm	51 mm	30 mm	2840 mm	2858 mm	2,0 Kg

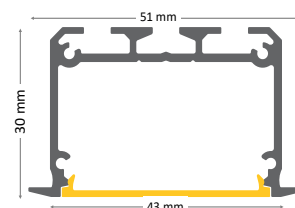

CARACTÉRISTIQUES MÉCANIQUES ACTiLINE4330HE OPTION -PLM

Références	Largeur totale	Hauteur	Longueur	Poids
ACTiLine4330HE600...-PLM	63 mm	30 mm	595 mm	0,4 Kg
ACTiLine4330HE1200...-PLM	63 mm	30 mm	1195 mm	0,8 Kg
ACTiLine4330HE1800...-PLM	63 mm	30 mm	1795 mm	1,2 Kg
ACTiLine4330HE2300...-PLM	63 mm	30 mm	2395 mm	1,6 Kg

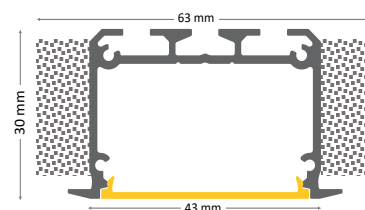

Possibilité de lignes continues ou de formes angulaires : voir section en fin de document.

CÂBLAGE ET ALIMENTATION

Câble sortant par l'arrière du profilé (standard) ou par l'extrémité (option).

Section : 2x0,75mm², longueur = 1m (standard version A et E), 2m (standard version S) ou personnalisée (option).

Ce câble est relié au bloc d'alimentation livré avec le luminaire.

L'ACTiLine4330H fonctionne avec une alimentation externe. **Chaque luminaire est livré avec son bloc d'alimentation. L'utilisation de l'alimentation fournie par ACTiLED est indispensable pour garantir le bon fonctionnement du luminaire.**

Exemple de bloc d'alimentation.



Alimentation : 230V +/-10%, 50/60 Hz

Puissance : suivant modèle de luminaire choisi

Gradation (dimming) : par DALI ou bouton poussoir (option)

INSTALLATION ACTiLINE4330HA

FIXATION EN APPLIQUE ET PLAFONNIER

Équerre de fixation aux embouts, en aluminium (option), encoche 4,2 mm



Équerre de fixation murale Anodisé gris, blanc ou noir. Trou de fixation dia.5mm



Plaque de fixation plafonnier (accessoire)



Clip de fixation à visser. Uniquement pour les luminaires de 60cm et 120cm.

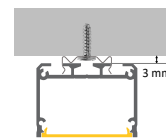

FIXATION SUR PLAFOND À LAME DE BOIS

Montage affleurant aux lames de bois par utilisation d'une suspente adaptée à votre projet (accessoire)

ⓘ Nous consulter avec les caractéristiques techniques de votre projet.



INSTALLATION ACTiLINE4330HS

FIXATION EN SUSPENSION

Fixation en suspension par filins (accessoire). L'embase de suspente se fixe sur un clip de fixation (accessoire).

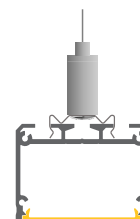

INSTALLATION ACTiLINE4330HE

FIXATION ENCASTRÉ CLASSIQUE

Fixation par ressorts. Les luminaires ACTiLine4330HE sont livrés équipés des ressorts nécessaires à leur positionnement.

Épaisseur du plafond 8mm min.



FIXATION ENCASTRÉ PLAFOND MODULAIRE





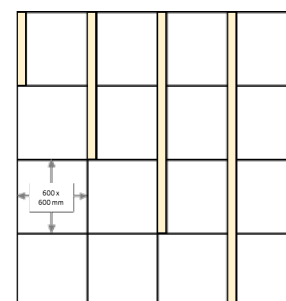
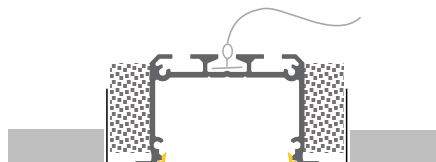

ACTiLine4330HE option « PLM » a été développé pour être intégré aux plafonds modulaires tels que les dalles 600x600 mm. Le luminaire se pose sur les profils T24, et se décline en 4 longueurs.

Le luminaire -PLM est livré équipé de :

- Mousse de centrage
- Câble de sécurité de 1,5m

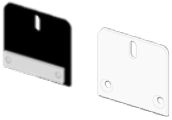









ACCESSOIRES

Références	Description
 1255007010 1255007000	Suspente avec filin réglable (unitaire) Longueur : 1,25 m Longueur : 3 m Suspente noire ou blanche : nous consulter
 1255030000	Clip de fixation en acier inoxydable. Réhausse de 3 mm au-dessus du profilé. Trou de fixation oblong de 3,6x5,6 mm. À fixer avec vis à tête plate.
 1255013xxx	Système de fixation plafond latté bois
 12550040xx	Plaque de fixation : Anodisé gris/Laqué blanc RAL9016 brillant/Noir RAL9005 mat - 50x46x2mm - Trou de fixation dia.5mm
 12550460xx	Équerre de fixation murale : Anodisé gris/Laqué blanc RAL9016 brillant/Noir RAL9005 mat - 50x37x25mm Ep.2mm - Trou de fixation dia.5mm
 1251002xxx	Dual Lock® 3M 43x25x5mm - Fixation à pression - Colle acrylique haute performance
 1257002000	Ressort de fixation en encastrement
Voir offre gradation	Gradateurs à coupure de phase pilotés par bouton poussoir (Push to Dim) ou protocole DALI.

RÉFÉRENCES DE COMMANDE

A Applique			PMO PMMA Opale
S Suspendu	830	3000K	PMOR PMMA Opale avec réflecteur
E Encastré	840	4000K	PA20 Polycarbonate Asymétrique 20°
			PCAE Polycarbonate anti-éblouissement

ACTiLine4330H	Pose	T° de couleur	Diffuseur	Options
	 	 	 	 
	Longueur	Puissance (W)		
	600	8	14	
	1200	14	28	
	1800	22	44	
	2300	28	56	
	2900	32	65	

OPTIONS DISPONIBLES

Code	Description	ACTiLine4330HA	ACTiLine4330HS	ACTiLine4330HE
9016	Profilé Blanc brillant (RAL9016)	■	■	■
9005	Profilé Noir mat (RAL9005)	■	■	■
xxxx	Profilé RAL spécifique	■	■	■
EAL	Embouts en aluminium	■	■	■
EALE	Embouts en aluminium avec équerre de fixation	■	-	-
SCE	Sortie de câble sur une extrémité	■	-	-
Lx	Câble personnalisé : préciser la longueur x en m	■	■	■
PLM	Pose dans plafond modulaire sur les profils T24	-	-	■
DA	Commande DALI	■	■	■

Exemple de référence : **ACTiLine4330HA1200-840-26-PMO-EAL-DA**

Haut rendement. Profilé Gris anodisé naturel, pose applique, longueur 1160mm, 4000K, puissance 32W, diffuseur PMMA Opale, câble 1m sortie arrière, embouts aluminium, commande DALI.

PROJET SUR-MESURE – LIGNES CONTINUES ET FORMES ANGULAIRES

RAMPES DE GRANDE LONGUEUR



Exemple de ligne continue en applique



Exemple de ligne continue en encastré

Exemples de configuration de rampes ⓘ

Données pour une version 33W/m.

Longueur Rampe	Nombre Éléments	Nombre Fixations
3400 mm	2	4
5640 mm	3	6
6205 mm	3	7
11825 mm	5	12

Exemple de luminaire carré en suspension



Les longueurs possibles commencent à **3400 mm** et augmentent d'un **modulo de 560 mm⁴**.

Chaque rampe peut être composée de :

- Un **élément de départ** (avec raccordement 230V)
- Aucun, un ou plusieurs **éléments intermédiaires** (avec ou sans raccordement)
- Un **élément de fin** (avec ou sans raccordement)
- Les éléments sont reliés à l'aide de **connecteurs mécaniques**
- Les **diffuseurs sont livrés en rouleau** de 15 m pour faciliter la pose et assurer une continuité lumineuse parfaite.



LUMINAIRES DE FORME ANGULAIRE

Les longueurs possibles pour chaque segment commencent à **600 mm** et augmentent d'un **modulo de 560 mm**.
Les angles possibles: **90°** ou **120°**.



ⓘ Ces informations donnent une indication des possibilités offertes, néanmoins pour un chiffrage précis, **merci de nous consulter systématiquement** et de nous fournir les contraintes techniques de votre projet.



ACTiLine4373

Linéaire à LED – 230V – Section 43x73 mm

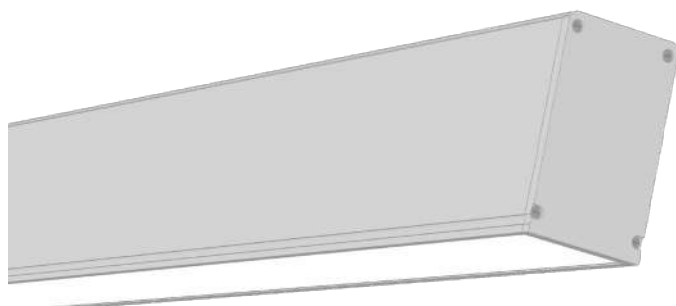
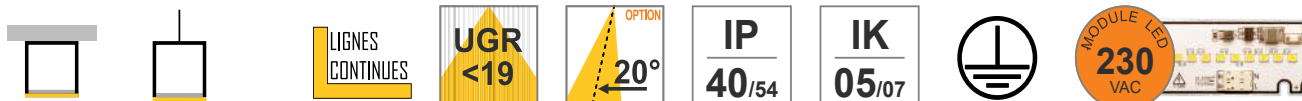

ACTiLine4373 est idéal pour vos projets d'éclairage tertiaire. Il offre l'esthétique d'une grande hauteur de profilé. Disponible en multiples longueurs, niveaux de puissance, ainsi que versions de diffuseurs.

- Raccordement direct 230V sans driver : plus simple et rapide à installer
- Éclairage homogène sur toute la longueur
- Version anti-éblouissement, UGR<19
- Passage de câbles et raccordement électrique au sein du luminaire

2 versions adaptées pour différents modes de pose

ACTiLine4373A Plafonnier

ACTiLine4373S Suspendu

Longueurs¹ disponibles (mm) :

600	1160	1720	2280	2840
-----	------	------	------	------



En complément de ces produits standards, des **projets sur-mesure** sont possibles avec des **lignes continues** et des **formes angulaires**.

MATÉRIAUX ET FINITIONS

Corps	Profilé en aluminium
Embouts	Aluminium
Couleur	Gris anodisé naturel (standard) Blanc brillant RAL9016 Noir mat RAL9005 ou autre coloris selon nuancier RAL
Diffuseur	PMMA Opale Polycarbonate Anti-éblouissement Polycarbonate Asymétrique 20°

¹ Longueurs hors-tout. Voir tableaux des dimensions pour le détail.

CARACTÉRISTIQUES ÉLECTRIQUES

Puissance électrique	13 W/m	20 W/m
	27 W/m	33 W/m
Alimentation	230V +/-10%, 50/60 Hz	
Classe électrique	Classe I	
Mise sous tension	Pas de courant d'appel	
Gradation	Par coupure de phase	
Facteur de puissance	0,98	

AUTRES CARACTÉRISTIQUES

Résistance au fil incandescent	PMMA : 650° Polycarbonate : 850°C
Classement au feu	M1
Conformité	EN 60598
Température de fonctionnement	-20°C +35°C ²

CARACTÉRISTIQUES PHOTOMÉTRIQUES

Flux lumineux³	2930 lm/m
IRC	>84
Temp. de couleur	3000K, 4000K
UGR	<19 (version anti-éblouissement)
MacAdam	≤3
Durée de vie	50000 heures (L90B10)
Risque photobiologique	Groupe 0 (aucun risque)



DISTRIBUTIONS PHOTOMÉTRIQUES

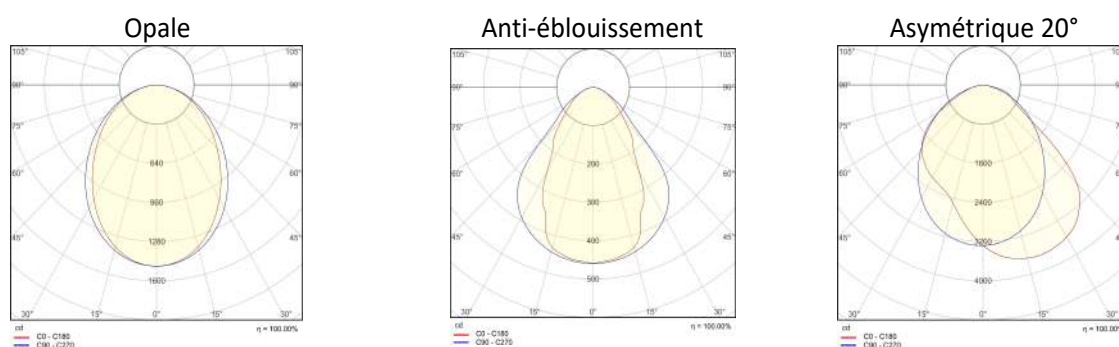

Les fichiers LDT sont disponibles pour chaque version de produit.

CALCUL DES FLUX LUMINEUX

- Flux du luminaire (lm) = Rendement (lm/W) x Puissance (W)

Rendement (lm/W)	Profilé Gris anodisé		Profilé Blanc brillant		Profilé Noir mat	
	3000K	4000K	3000K	4000K	3000K	4000K
Diffuseur						
PMMA Opale	87	88	91	93	83	84
Polycarbonate Anti-éblouissement	80	81	84	85	76	77
Polycarbonate Asymétrique 20°	87	88	91	93	83	83

Exemple de calcul pour le ACTiLine4373A1200-840-32-PMO-9016 : **93 (lm/W) X 32 (W) = 2976 lm**

² Température max. pour les versions à pleine puissance. Plus élevée pour puissances plus faibles : nous consulter.

³ Flux lumineux typique à pleine puissance, 4000K, diffuseur opale, profilé Gris anodisé.

CARACTÉRISTIQUES MÉCANIQUES

Références		Largeur	Hauteur	Longueur	Poids
ACTiLine4373A600...	ACTiLine4373S600...	43 mm	73 mm	600 mm	0,8 Kg
ACTiLine4373A1200...	ACTiLine4373S1200...	43 mm	73 mm	1160 mm	1,6 Kg
ACTiLine4373A1800...	ACTiLine4373S1800...	43 mm	73 mm	1720 mm	2,4 Kg
ACTiLine4373A2300...	ACTiLine4373S2300...	43 mm	73 mm	2280 mm	3,2 Kg
ACTiLine4373A2900...	ACTiLine4373S2900...	43 mm	73 mm	2840 mm	3,8 Kg

Possibilité de lignes continues ou de formes angulaires : voir section en fin de document.

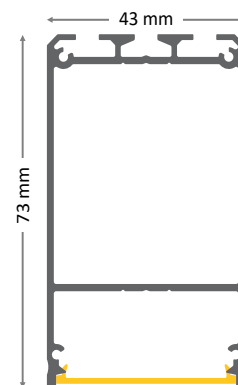

CÂBLAGE

Câble sortant par l'arrière du profilé (standard) ou par l'extrémité (option).

Section : 3G 0,75mm², longueur standard = 1m (version A), 2m (version S) ou personnalisée (option).

INSTALLATION

ACTiLINE4373A

FIXATION EN APPLIQUE ET PLAFONNIER

Équerre de fixation murale

Anodisé gris, blanc ou noir.

Trou de fixation dia.5mm

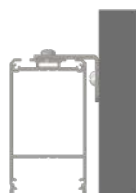

Fixation en applique avec sortie de câble au centre



Plaque de fixation plafonnier



Clip de fixation à visser.

Uniquement pour les luminaires de 60cm et 120cm.

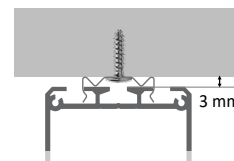





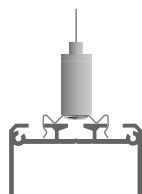

ACTiLINE4373S

FIXATION EN SUSPENSION



Fixation en suspension par filins (accessoire). L'embase de suspente se fixe sur un clip de fixation (accessoire).



ACCESSOIRES

Références	Description
 1255007010 1255007000	Suspente avec filin réglable (unitaire) noire ou blanche Longueur : 1,25 m Longueur : 3 m
 1255030000	Clip de fixation en acier inoxydable. Réhausse de 3 mm au-dessus du profilé. Trou de fixation oblong de 3,6x5,6 mm. À fixer avec vis à tête plate.
 1255004xxx	Plaques de fixation : Anodisé gris/Laqué blanc RAL9016 brillant/Noir RAL9005 mat - 50x46x2mm - Trou de fixation dia.5mm
 125504600x	Équerre de fixation murale : Anodisé gris/Laqué blanc RAL9016 brillant/Noir RAL9005 mat - 50x37x25mm Ep.2mm - Trou de fixation dia.5mm
 1251002xxx	Dual Lock® 3M 43x25x5mm - Fixation à pression - Colle acrylique haute performance
 1261015010	Connecteur mâle , 3 pôles, Blanc, IP20, 53x23x14mm. Livré monté sur le câble du luminaire.
 1261015000	Connecteur femelle , 3 pôles, Blanc, IP20, 53x23x14mm.
 1261025040	Connecteur étanche mâle , 3 pôles, Noir, IP68, Ø20mm. Livré monté sur le câble du luminaire.
 1261025030	Connecteur étanche femelle , 3 pôles, Noir, IP68, Ø20mm.
Voir offre gradation	Gradateurs à coupure de phase pilotés par bouton poussoir (Push to Dim) ou protocole DALI.

RÉFÉRENCES DE COMMANDE

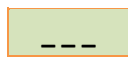
A Applique	830 3000K	PMO PMMA Opale		
S Suspendu	840 4000K	PCAE Polycarbonate Anti-éblouissement		
		PA20 Polycarbonate Asymétrique 20°		
ACTiLine4373	Pose  Longueur	T° de couleur  Puissance (W)	Diffuseur  Options SCC	Sortie de Câble Centrée (uniquement pour une fixation en applique)
600	8	12	16	20
1200	16	24	32	40
1800	24	36	48	60
2300	32	48	64	80
2900	40	60	80	100

OPTIONS DISPONIBLES

Code	Description	Code	Description
9016	Profilé Blanc brillant (RAL9016)	Lx	Câble personnalisé : longueur x en mètre
9005	Profilé Noir mat (RAL9005)	SCE	Sortie de câble sur une extrémité
xxxx	Profilé RAL spécifique		

Exemple de référence : **ACTiLine4373A1200-840-32-PMO**

Profilé Gris anodisé naturel, longueur 1160mm, 4000K, puissance 32W, diffuseur PMMA Opale câble 1m sortie arrière.

PROJET SUR-MESURE – LIGNES CONTINUES ET FORMES ANGULAIRES

RAMPES DE GRANDE LONGUEUR

Les longueurs possibles commencent à **3400 mm** et augmentent d'un **modulo de 560 mm**⁴.

Chaque rampe peut être composée de :

- Un **élément de départ** (avec raccordement 230V)
- Aucun, un ou plusieurs **éléments intermédiaires** (avec ou sans raccordement)
- Un **élément de fin** (avec ou sans raccordement)
 - Les éléments sont reliés à l'aide de **connecteurs mécaniques**
 - Les **diffuseurs sont livrés en rouleau de 15 m** pour faciliter la pose et assurer une continuité lumineuse parfaite.



Exemples de configuration de rampes ⓘ

Données pour une version 33W/m.

Longueur Rampe	Nombre Éléments	Nombre Fixations	Points 230 VAC ⁵	Puissance totale
3400 mm	2	4	1	120 W
5640 mm	3	6	1	200 W
6205 mm	3	7	1	220 W
11825 mm	5	12	2	420 W



Schéma de principe d'une rampe de grande longueur (vue de côté) avec ses différents éléments à assembler.

LUMINAIRES DE FORME ANGULAIRE

Les longueurs possibles pour chaque segment commencent à **600 mm** et augmentent d'un **modulo de 560 mm**. Les angles possibles : **90°** ou **120°**.

CHEMIN DE CÂBLE

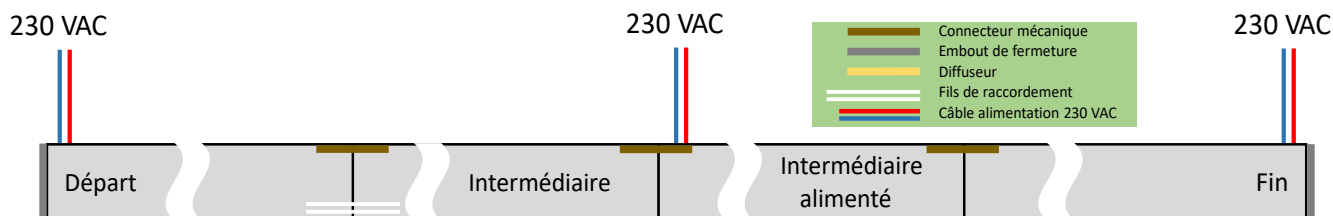
La partie supérieure du profilé peut être utilisée comme chemin de câble avec la possibilité de placer les connecteurs.

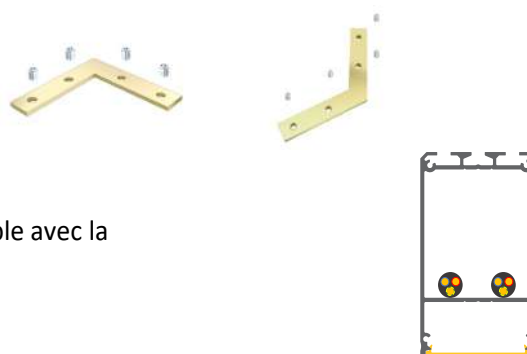

ⓘ Ces informations donnent une indication des possibilités offertes, néanmoins pour un chiffrage précis, **merci de nous consulter systématiquement** et de nous fournir les contraintes techniques de votre projet.

⁴ Cette valeur de 560 mm peut-être légèrement augmentée lorsqu'un point d'alimentation supplémentaire est nécessaire.

⁵ Le nombre de points de raccordement au 230 VAC sur une rampe dépend de la puissance nécessaire pour alimenter la rampe et sera donc différent suivant le niveau de puissance choisi (W/m). Un point de raccordement ne doit pas dépasser 200 W.

ACTiLine4373H

Linéaire à LED Haut rendement – Section 43x73 mm

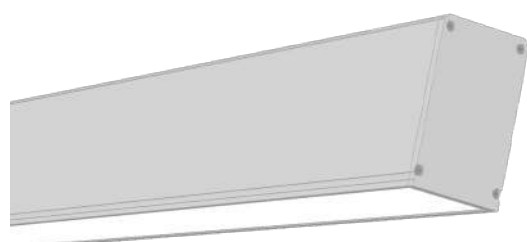
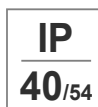

ACTiLine4373H est idéal pour les projets d'éclairage de bureaux et classes exigeant un haut rendement énergétique.

Il offre l'esthétique d'une grande hauteur de profilé. Disponible en multiples longueurs, niveaux de puissance, ainsi que versions de diffuseurs.

2 versions adaptées pour différents modes de pose

ACTiLine4373HA	Plafonnier
ACTiLine4373HS	Suspendu

Longueurs¹ disponibles (mm) :

600	1160	1720	2280	2900
-----	------	------	------	------

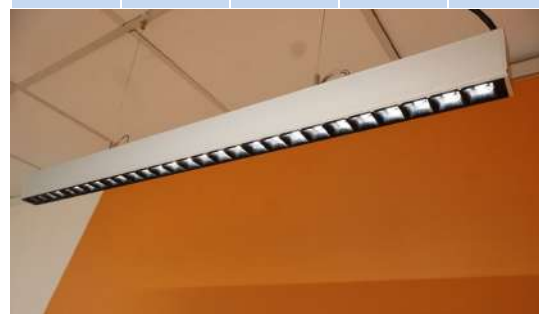

- Efficacité lumineuse globale > 120 lm/W
- Éclairage homogène sur toute la longueur
- Facile à installer : bloc alimentation intégré au profilé
- Version anti-éblouissement, distribution UGR<16
- Version asymétrique 20°
- Option DALI, pour gradation DALI et/ou bouton poussoir



En complément de ces produits standards, des **projets sur-mesure** sont possibles avec des **lignes continues** et des **formes angulaires**. Voir ACTiLine4373, p.67

MATÉRIAUX ET FINITIONS

Corps	Profilé en aluminium
Embouts	Aluminium
Couleur	Gris anodisé naturel (standard) Blanc brillant RAL9016 Noir mat RAL9005 ou autre coloris selon nuancier RAL
Diffuseur	PMMA Opale Polycarbonate Anti-éblouissement Polycarbonate Asymétrique 20° Grille de défilement UGR<16

¹ Longueurs hors-tout. Voir tableaux des dimensions pour le détail.

CARACTÉRISTIQUES ÉLECTRIQUES

Puissance électrique	12 W/m	24 W/m
Alimentation	230V +/-10%, 50/60 Hz Bloc alim. intégré au profilé	
Classe électrique	Classe I	
Scintillement	Flicker-free	
Gradation	Avec option DALI : DALI-2 / Bouton poussoir	
THD	<7%	
Facteur de puissance	0,98	

AUTRES CARACTÉRISTIQUES

Résistance au fil incandescent	PMMA : 650°C Polycarbonate : 850°C
Classement au feu	M1
Conformité	EN 60598
Température de fonctionnement	-20°C +35°C ²

CARACTÉRISTIQUES PHOTOMÉTRIQUES

Rendement lumineux	129 lm/W
Flux lumineux³	2750 lm/m
Module LED	Compatible Zhaga
IRC	>84
Temp. de couleur	3000K, 4000K
UGR	<16 (grille de défilement)
MacAdam	≤3
Durée de vie	50000 heures (L90B10)
Risque photobiologique	Groupe 0 (aucun risque)



DISTRIBUTIONS PHOTOMÉTRIQUES

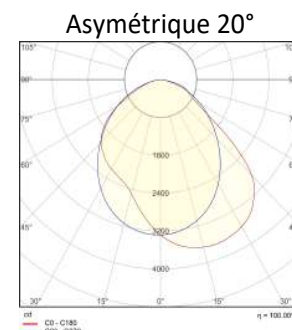
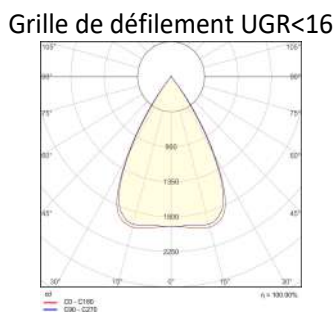
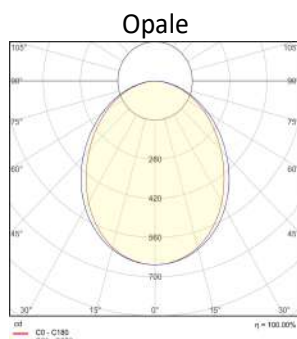

Les fichiers LDT sont disponibles pour chaque version de produit.

CALCUL DES FLUX LUMINEUX

- Flux du luminaire (lm) = Rendement (lm/W) x Puissance (W)

Rendement (lm/W)

Diffuseur	Profilé Gris anodisé		Profilé Blanc brillant		Profilé Noir mat	
	3000K	4000K	3000K	4000K	3000K	4000K
PMMA Opale	127	129	133	135	121	123
Polycarbonate Anti-éblouissement	123	125	129	131	117	119
Polycarbonate Asymétrique 20°	127	129	133	135	121	123
Grille de défilement noire UGR<16	144	146	144	146	144	146

Exemple de calcul pour le ACTiLine4373HA1200-840-32-PMO : $129 \text{ (lm/W)} \times 26 \text{ (W)} = 3354 \text{ lm}$

² Température max. pour les versions à pleine puissance. Plus élevée pour puissances plus faibles : nous consulter.

³ Efficacité lumineuse et Flux lumineux typique à pleine puissance, 4000K, diffuseur opale, profilé Gris anodisé.

CARACTÉRISTIQUES MÉCANIQUES

Références		Largeur	Hauteur	Longueur	Poids
ACTiLine4373HA600...	ACTiLine4373HS600...	43 mm	73 mm	600 mm	0,8 Kg
ACTiLine4373HA1200...	ACTiLine4373HS1200...	43 mm	73 mm	1160 mm	1,6 Kg
ACTiLine4373HA1800...	ACTiLine4373HS1800...	43 mm	73 mm	1720 mm	2,4 Kg
ACTiLine4373HA2300...	ACTiLine4373HS2300...	43 mm	73 mm	2280 mm	3,2 Kg

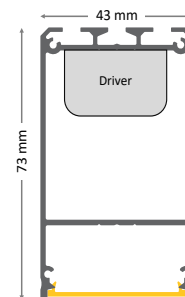

CÂBLAGE



Câble sortant par l'arrière du profilé (standard) ou par l'extrémité (option).



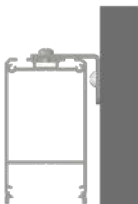
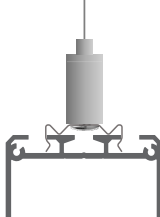
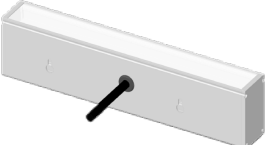
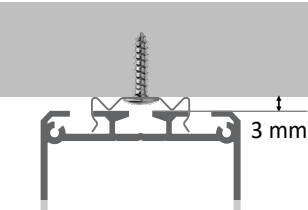



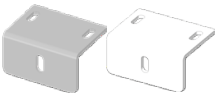

Section : 3G 0,75mm² (version ON/OFF) ou 5G 0,75 mm² (option DALI), longueur standard = 1m (version A), 2m (version S) ou personnalisée (option).

INSTALLATION

ACTiLINE4373HA		ACTiLINE4373HS
FIXATION EN APPLIQUE ET PLAFONNIER		FIXATION EN SUSPENSION
Plaque de fixation (accessoire) 	Équerre de fixation murale. Anodisé gris, blanc ou noir. Trou de fixation dia.5mm. 	Fixation en suspension par filins (accessoire). L'embase de suspente se fixe sur un clip de fixation (accessoire). 
Fixation en applique avec sortie de câble au centre 	Clip de fixation à visser (accessoire) Uniquement pour des luminaires de 60cm et 120cm. 	

ACCESSOIRES

Références	Description
 1255007010 1255007000	Suspente avec filin réglable (unitaire) noire ou blanche Longueur : 1,25 m Longueur : 3 m
 1255030000	Clip de fixation en acier inoxydable. Réhausse de 3 mm au-dessus du profilé. Trou de fixation oblong de 3,6x5,6 mm. A fixer avec vis à tête plate.
 12550040xx	Plaque de fixation : Anodisé gris/Laqué blanc RAL9016 brillant/Noir RAL9005 mat - 50x46x2mm - Trou de fixation dia.5mm

Références	Description
 12550460xx	Équerre de fixation murale : Anodisé gris/Laqué blanc RAL9016 brillant/Noir RAL9005 mat - 50x37x25mm Ep.2mm - Trou de fixation dia.5mm
 1251002xxx	Dual Lock® 3M 43x25x5mm - Fixation à pression - Colle acrylique haute performance
 1261015010	Connecteur mâle , 3 pôles, Blanc, IP20, 53x23x14mm. Livré monté sur le câble du luminaire.
 1261015000	Connecteur femelle , 3 pôles, Blanc, IP20, 53x23x14mm.
 Nous consulter	Connecteur mâle , 5 pôles, Blanc, IP20, 76x48x15mm.
 Nous consulter	Connecteur femelle , 5 pôles, Blanc, IP20, 76x48x15mm.
 1261025040	Connecteur étanche mâle , 3 pôles, Noir, IP68, Ø20mm. Livré monté sur le câble du luminaire.
 1261025030	Connecteur étanche femelle , 3 pôles, Noir, IP68, Ø20mm.
Voir offre gradation	Gradateurs à coupure de phase pilotés par bouton poussoir (Push to Dim) ou protocole DALI.

RÉFÉRENCES DE COMMANDE

A Applique	830 3000K	PMO PMMA Opale
S Suspendu	840 4000K	PCAE Polycarbonate Anti-éblouissement
		PA20 Polycarbonate Asymétrique 20°
		PM16 Grille de defilement noire UGR<16

ACTiLine4373H	Pose	T° de couleur	Puissance (W)	Diffuseur	Options
-	-----	---	--	---	-----
	Longueur				
	600		7	13	
	1200		13	26	
	1800		20	39	
	2300		26	52	
	2900		32	65	

OPTIONS

Code	Description	Code	Description
9016	Profilé Blanc brillant (RAL9016)	Lx	Câble personnalisé : longueur x en mètre
9005	Profilé Noir mat (RAL9005)	SCE	Sortie de câble sur une extrémité
xxxx	Profilé RAL spécifique	DA	Commande DALI

Exemple de référence : **ACTiLine4373HA1200-840-26-PMO-DA**

Profilé Gris anodisé naturel, longueur 1160mm, 4000K, puissance 26W, diffuseur PMMA Opale, option DALI, câble 1m sortie arrière

ACTiLine4388H

Linéaire à LED Haut rendement – Direct et indirect – Section 43x88 mm

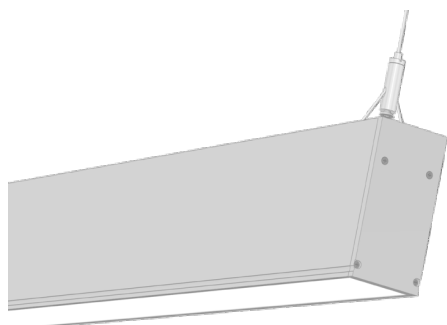

ACTiLine4388H est un luminaire à LED à double flux destiné à réaliser un éclairage indirect (vers le haut) et direct (vers le bas). Il est particulièrement adapté pour les salles de réunion et les bureaux. Disponible en différentes longueurs, ainsi que versions de diffuseurs.

- Efficacité lumineuse globale > 120 lm/W
- Éclairage double flux homogène sur toute la longueur
- Facile à installer : bloc alimentation intégré au profilé
- Version anti-éblouissement, UGR<19
- Diffuseur direct : grille de défilement UGR<16

Longueurs¹ disponibles (mm) :

610	1170	1730	2290	2850
-----	------	------	------	------

ACTiLine4388HA	Applique
ACTiLine4388HS	Suspendu

Chaque source LED (haut, bas) est commandable soit en même temps soit séparément. Cela permet de définir des scénarios d'usage. Par exemple l'utilisation d'un vidéoprojecteur dans une salle de réunion :

- Éclairage d'ambiance (indirect) allumé
- Éclairage sur les tables (direct) éteint ou très faible luminosité avec gradation par bouton poussoir ou DALI.



En complément de ces produits standards, des **projets sur-mesure** sont possibles avec des **lignes continues** et des **formes angulaires**.

MATÉRIAUX ET FINITIONS

Corps	Profilé en aluminium
Embouts	Aluminium
Couleur	Gris anodisé naturel (standard) Blanc brillant RAL9016 Noir mat RAL9005 ou autre coloris selon nuancier RAL
Diffuseur direct	PMMA Opale Polycarbonate Anti-éblouissement Grille de défilement UGR < 16
Diffuseur indirect	PMMA Opale

¹ Longueurs hors-tout. Voir tableaux des dimensions pour le détail.

CARACTÉRISTIQUES ÉLECTRIQUES

Puissance électrique	Direct : 22 W/m Indirect : 11 W/m
Alimentation	230V +/-10%, 50/60 Hz Bloc alim. intégré au profilé
Classe électrique	Classe I
Scintillement	Flicker-free
Gradation	Avec option DALI : DALI-2 / Bouton poussoir
THD	<7%
Facteur de puissance	0,98

CARACTÉRISTIQUES PHOTOMÉTRIQUES

Flux lumineux²	Direct : 3700 lm/m Indirect : 1730 lm/m
IRC	>84
Temp. de couleur	3000K, 4000K
UGR	<19 (version anti-éblouissement) <16 (grille de défilement)
MacAdam	≤3
Durée de vie	50000 heures (L90B10)
Risque photobiologique	Groupe 0 (aucun risque)

AUTRES CARACTÉRISTIQUES

Résistance au fil incandescent	Polycarbonate : 850°C PMMA : 650°C
Classement au feu	M1
Conformité	EN 60598
Température de fonctionnement	-20°C +35°C

DISTRIBUTIONS PHOTOMÉTRIQUES

Direct : Anti-éblouissement / Indirect : Opale

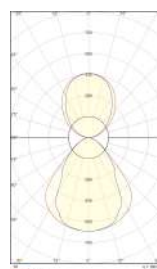

Les fichiers LDT sont disponibles pour chaque version de produit.

CALCUL DES FLUX LUMINEUX

■ Flux du luminaire (lm) = Rendement (lm/W) x Puissance (W)

Rendement (lm/W)	Profilé Gris anodisé		Profilé Blanc brillant		Profilé Noir mat	
	3000K	4000K	3000K	4000K	3000K	4000K
Diffuseur						
PMMA Opale (direct)	123	125	133	135	113	115
Polycarbonate Anti-éblouissement (direct)	118	120	128	130	108	110
PMMA Opale (indirect)	103	105	113	115	93	95
Grille de défilement noire UGR<16	144	146	144	146	144	146

Exemple de calcul pour ACTiLine4388HS1200-840-52-PMO : $125 \text{ (lm/W)} \times 34 \text{ (W)} = 4250 \text{ lm direct}$

$105 \text{ (lm/W)} \times 18 \text{ (W)} = 1890 \text{ lm indirect}$

² Flux lumineux typique 4000K, diffuseur direct Anti-éblouissement, profilé Blanc

CARACTÉRISTIQUES MÉCANIQUES

Références	Largeur	Hauteur	Longueur	Suspentes ³
ACTiLine4388S600...	43 mm	88,4 mm	610 mm	2
ACTiLine4388S1200...	43 mm	88,4 mm	1170 mm	2
ACTiLine4388S1800...	43 mm	88,4 mm	1730 mm	2
ACTiLine4388S2300...	43 mm	88,4 mm	2290 mm	2
ACTiLine4388S2900...	43 mm	88,4 mm	2850 mm	3

Possibilité de lignes continues ou de formes angulaires : voir section en fin de document.

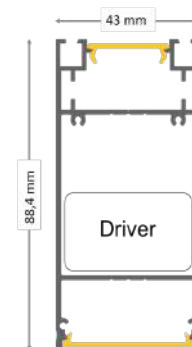

CÂBLAGE

Fixation en suspension : Câble regroupant les branchements de chaque source LED, sortant par le haut du profilé.
Section : 5G 0,75mm², longueur = 2m (standard) ou personnalisée (option).

Fixation en applique : Câble regroupant les branchements de chaque source LED, sortant par l'arrière du profilé et au centre. Section : 5G 0,75mm², longueur = 1m (standard) ou personnalisée (option).

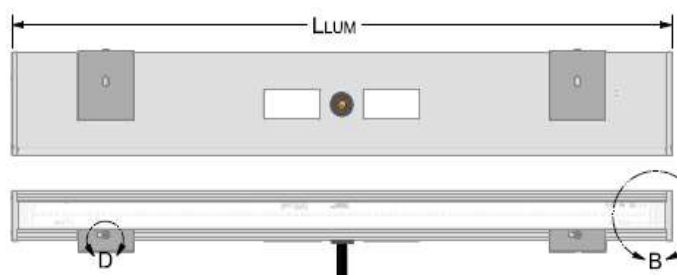

INSTALLATION

FIXATION EN SUSPENSION PAR FILINS (ACCESSOIRE)

Les attaches en Y des suspentes commandées seront livrées prépositionnées dans les rainures latérales (prévoir 2 à 3 suspentes suivant la longueur du profilé).

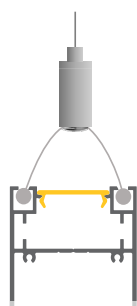

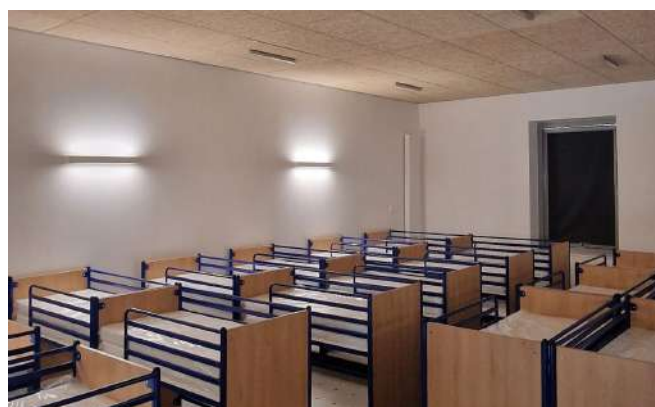

FIXATION EN APPLIQUE



³ Nombre de suspentes recommandé. Disponible en accessoire unitaire, à commander suivant vos besoins.

ACCESSOIRES

Références	Description
 1255031000	Suspente, attache en Y, avec filin réglable (unitaire) Longueur : 1,25 m Autre longueur : nous consulter L'attache en Y est livrée positionnée sur le luminaire
 1255018000	Plaque de fixation inox 304 : livré avec vis et clé de fixation (unitaire)
Nous consulter	Connecteur mâle , 5 pôles, Blanc, IP20, 76x48x15mm.
Nous consulter	Connecteur femelle , 5 pôles, Blanc, IP20, 76x48x15mm.
Voir offre gradation	Gradateurs à coupure de phase pilotés par bouton poussoir (Push to Dim) ou protocole DALI.

RÉFÉRENCES DE COMMANDE

A	Applique	830	3000K	PMO	PMMA Opale
S	Suspendu	840	4000K	PCAE	Polycarbonate Anti-éblouissement
				PM16	Grille de defilement UGR<16

ACTiLine4388	Pose	T° de couleur	Puissance (W)	Diffuseur	Options
	Longueur		Direct / Indirect	Direct	
	600		26	17W / 9W	
	1200		52	34W / 18W	
	1800		78	51W / 27W	
	2300		104	68W / 36W	
	2900		130	85W / 45W	

OPTIONS DISPONIBLES

Code	Description	Code	Description
9016	Profilé blanc brillant (RAL9016)	Lx	Câble personnalisé : longueur x en mètre
9005	Profilé Noir mat (RAL9005)	Gi	Gradation Direct/Indirect indépendante
xxxx	Profilé couleur RAL spécifique	SCC	Sortie de câble à l'arrière et au centre

Exemple de référence : **ACTiLine4388HS1200-840-52-PMO**

Profilé Gris anodisé naturel, pose suspendu, Longueur 1170 mm, 4000K, puissance 52W (34W direct et 18W indirect), diffuseurs direct et indirect PMMA Opale, câble 2m sortie haut.

PROJET SUR-MESURE – LIGNES CONTINUES ET FORMES ANGULAIRES

RAMPES DE GRANDE LONGUEUR

Les longueurs possibles commencent à **3400 mm** et augmentent d'un **modulo de 560 mm**⁴.

Chaque rampe peut être composée de :

- Un **élément de départ** (avec raccordement 230V)
- Aucun, un ou plusieurs **éléments intermédiaires** (avec ou sans raccordement)
- Un **élément de fin** (avec ou sans raccordement)

- Les éléments sont reliés à l'aide de **connecteurs mécaniques**
- Les **diffuseurs sont livrés en rouleau de 15 m** pour faciliter la pose et assurer une continuité lumineuse parfaite.



LUMINAIRES DE FORME ANGULAIRE

Les longueurs possibles pour chaque segment commencent à **600 mm** et augmentent d'un **modulo de 560 mm**. Les angles possibles : **90°** ou **120°**.



ⓘ Ces informations donnent une indication des possibilités offertes, néanmoins pour un chiffrage précis, **merci de nous consulter systématiquement** et de nous fournir les contraintes techniques de votre projet.

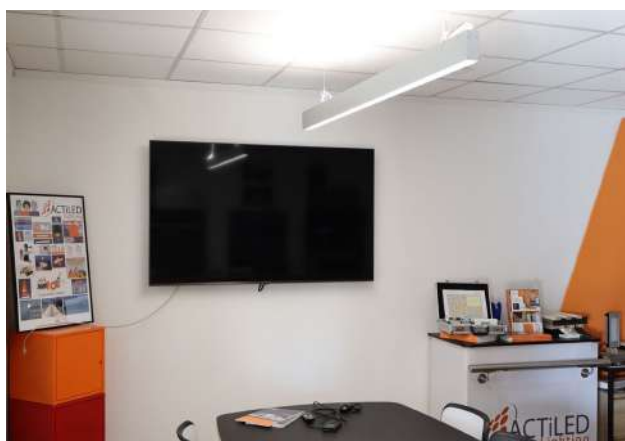

⁴ Cette valeur de 560 mm peut-être légèrement augmentée lorsqu'un point d'alimentation supplémentaire est nécessaire.



ACTiLine5050

Linéaire à LED 3 faces – 230V – Section 50x50 mm



LIGNES CONTINUES

IP 40/54

IK 07

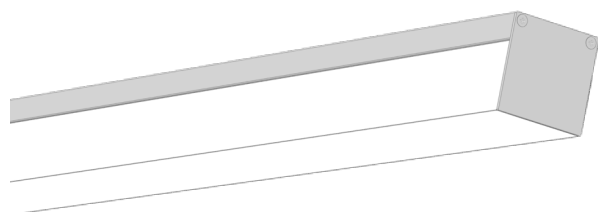

ACTiLine5050 est idéal pour réaliser un éclairage sur trois faces élégant et adapté aux lieux de travail et de vie, aux halls et circulations. Disponible en multiples longueurs et niveaux de puissance.

2 versions adaptées pour différents modes de pose

ACTiLine5050A Applique, Plafonnier, Suspendu
ACTiLine5050S Suspendu

Longueurs¹ disponibles (mm) :

595	1155	1715	2275	2835
-----	------	------	------	------



- Raccordement direct au 230V sans driver externe : plus fiable et plus rapide à installer
- Éclairage homogène sur toute la longueur et sur 3 faces.

LIGNES CONTINUES En complément de ces produits standards, des **projets sur mesure** sont possible avec des **lignes continues** et des **formes angulaires**.

MATÉRIAUX ET FINITIONS

Corps	Profilé en aluminium
Embouts	Aluminium
Couleur	Gris anodisé ou autre coloris selon nuancier RAL
Diffuseur	Polycarbonate opale 3 faces



¹ Longueurs hors-tout. Voir tableaux des dimensions pour le détail.

CARACTÉRISTIQUES ÉLECTRIQUES

Puissance électrique	13 W/m	20 W/m
	27 W/m	33 W/m
Alimentation	230V +/-10%, 50/60 Hz	
Classe électrique	Classe I	
Mise sous tension	Pas de courant d'appel	
Gradation	Par coupure de phase	
Facteur de puissance	0,98	

CARACTÉRISTIQUES PHOTOMÉTRIQUES

Flux lumineux ³	2400 lm/m
IRC	>84
Temp. de couleur	3000K, 4000K
MacAdam	≤3
Durée de vie	50000 heures (L90B10)
Risque photobiologique	Groupe 0 (aucun risque)

AUTRES CARACTÉRISTIQUES

Résistance au fil incandescent	850°C
Classement au feu	M1
Conformité	EN 60598
Température de fonctionnement	-20°C +35°C ²

DISTRIBUTIONS PHOTOMÉTRIQUES

Opale

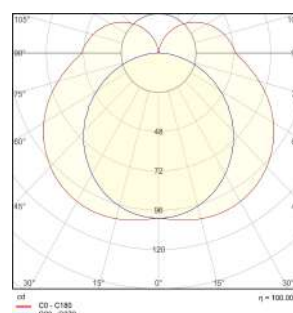

Les fichiers LDT sont disponibles pour chaque version de produit.

CALCUL DES FLUX LUMINEUX

- Flux du luminaire (lm) = Rendement (lm/W) x Puissance (W)

Rendement (lm/W)

Diffuseur	3000K	4000K
Polycarbonate Opale	69	72

Exemple de calcul pour ACTiLine5050A1200-840-40-PCO : 72 (lm/W) X 40 (W) = 2880 lm

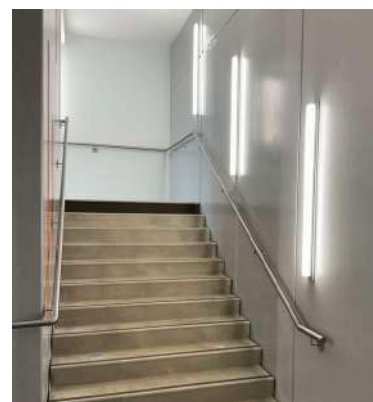

² Température max. pour les versions à pleine puissance. Plus élevée pour puissances plus faibles : nous consulter.

³ Flux lumineux typique à pleine puissance, 4000K.

CARACTÉRISTIQUES MÉCANIQUES

Références		Largeur	Hauteur	Longueur	Poids
ACTiLine5050A600...	ACTiLine5050S600...	50 mm	50 mm	595 mm	0,6 Kg
ACTiLine5050A1200...	ACTiLine5050S1200...	50 mm	50 mm	1155 mm	1,2 Kg
ACTiLine5050A1800...	ACTiLine5050S1800...	50 mm	50 mm	1715 mm	1,8 Kg
ACTiLine5050A2300...	ACTiLine5050S2300...	50 mm	50 mm	2275 mm	2,4 Kg
ACTiLine5050A2900...	ACTiLine5050S2900...	50 mm	50 mm	2835 mm	3,0 Kg

Le profilé aluminium est disponible en 2 versions.

ACTiLINE5050A

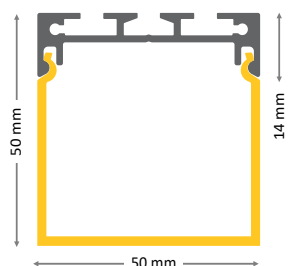

Le 5050A dispose de rainures sur la face arrière du profilé pour faciliter la fixation en applique. La pose en suspension est également possible.

ACTiLINE5050S

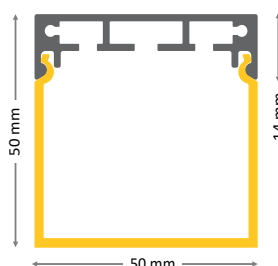

Le 5050S dispose d'une face arrière de profilé parfaitement lisse. Particulièrement adapté pour une pose en suspension avec un rendu esthétique optimal.

CÂBLAGE

Câble sortant par l'arrière du profilé (standard) ou par l'extrémité (option).
Section : 3G 0,75mm², longueur standard = 1m (version A), 2m (version S) ou personnalisée (option).



INSTALLATION ACTiLINE5050A

FIXATION EN APPLIQUE, PLAFONNIER OU SUSPENSION

Le profilé muni de rainures à l'arrière, permet une fixation par clips (accessoire). Pour vis tête plate uniquement et **luminaires de 60cm et 120cm**.

Des suspentes (accessoire) peuvent être ajoutés au clip pour une pose suspendu.

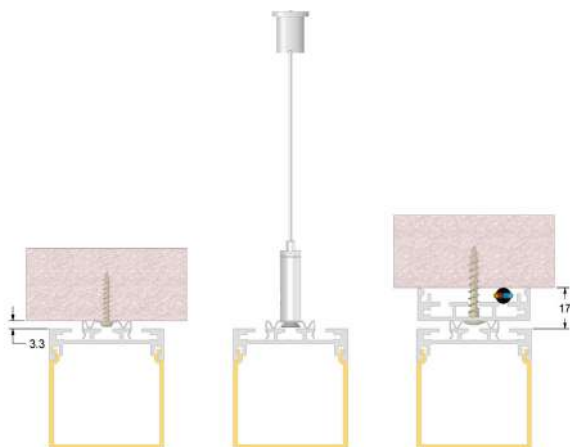

FIXATION EN APPLIQUE AVEC PLASTRON

Les 2 avantages de cette fixation :

- Facilite le passage du câble électrique entre le luminaire et le mur
- Dissimule le boîtier d'encastrement de diamètre 70mm

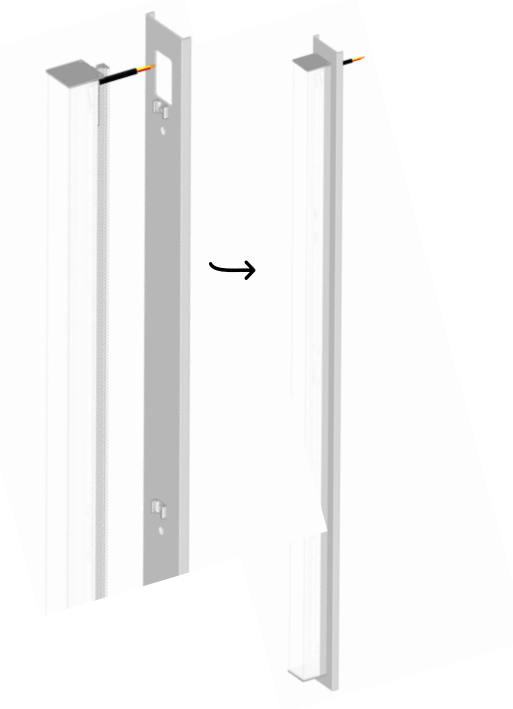

INSTALLATION ACTiLINE5050S

FIXATION EN SUSPENSION

Fixation en suspension par suspente/filin (accessoire).

Des points de fixation sont positionnés à l'arrière du profilé pour visser les suspentes. Nous consulter pour le positionnement précis des points de fixation.

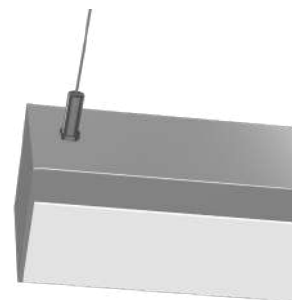

ACCESSOIRES

	Références	Description
		Plastron de finition. Longueur : 60cm Longueur : 120cm - Acier peint RAL 9006 (gris brillant) Longueur : 180cm
	1232037000	Support 50x50x14mm - Assemblage fixation murale luminaire par clip pour déport passage câble arrière - Fixation par vis VBA tête fraisée Ø4.5mm max.
	1255007010 1255007000	Suspente avec filin réglable (unitaire) Longueur : 1,25 m Longueur : 3 m
	1259002000	Twist clip pour fixation du kit de suspension sur rail T24 de plafond modulaire. Vis M6, dimension 22x11 mm
	1255030000	Clip de fixation en acier inoxydable. Réhausse de 3 mm au-dessus du profilé. Trou de fixation oblong de 3,6x5,6 mm. À fixer avec vis à tête plate.
	1264019000	Cordon GST08i3 mâle , 3 pôles, avec 50 cm de câble blanc H03VV-F 3x0,75mm ² . Livré câblé sur le luminaire.
	1264019010	Cordon GST08i3 femelle , 3 pôles, avec 50 cm de câble blanc.
	1264019020	Rallonge blanche 3 m , 3 pôles, avec connecteurs GST08i3 mâle et femelle
	1261015010	Connecteur mâle , 3 pôles, Blanc, IP20, 53x23x14mm. Livré monté sur le câble du luminaire.
	1261015000	Connecteur femelle , 3 pôles, Blanc, IP20, 53x23x14mm.
	1261025040	Connecteur étanche mâle , 3 pôles, Noir, IP68, Ø20mm. Livré monté sur le câble du luminaire.
	1261025030	Connecteur étanche femelle , 3 pôles, Noir, IP68, Ø20mm.
	Voir offre gradation	Gradateurs à coupure de phase pilotés par bouton poussoir (Push to Dim) ou protocole DALI.

RÉFÉRENCES DE COMMANDE

A	Applique	830	3000K		
S	Suspendu	840	4000K	PCO	Polycarbonate Opale

ACTiLine5050	Pose	T° de couleur	Diffuseur	Options
	— — — — —	— — — — —	PCO	— — — — —
	Longueur		Puissance (W)	

600	8	12	16	20
1200	16	24	32	40
1800	24	36	48	60
2300	32	48	64	80
2900	40	60	80	100

OPTIONS DISPONIBLES

Code	Description	Code	Description
xxxx	Profilé RAL spécifique	SCE	Sortie de câble sur une extrémité
Lx	Câble personnalisé : longueur x en mètre	SCD	Sortie de câble arrière déporté de 10 cm
IP54	Protection niveau IP54		

Exemple de référence : **ACTiLine5050A1200-840-32-PCO**

Profilé gris anodisé, longueur 1164mm, 4000K, puissance 32W, pose en applique, câble 1m sortie arrière, IP40



Linéaire à LED – 230V – Section 55x41 mm

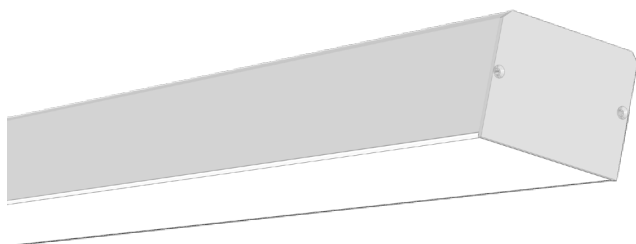
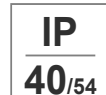

ACTiLine5541 est idéal pour vos projets d'éclairage tertiaire et s'adapte à de nombreuses situations. Disponible en multiples longueurs, niveaux de puissance, ainsi que versions de diffuseurs.

- Raccordement direct au 230V sans driver externe : plus fiable et plus rapide à installer
- Éclairage homogène sur toute la longueur

2 versions adaptées pour différents modes de pose

ACTiLine5541A Applique, Plafonnier, Plafond et mur à lame de bois

ACTiLine5541S Suspendu

Longueurs¹ disponibles (mm) :

595	1155	1715	2275	2835
-----	------	------	------	------



En complément de ces produits standards, des **projets sur-mesure** sont possibles avec des **lignes continues** et des **formes angulaires**.

MATÉRIAUX ET FINITIONS

Corps	Profilé en aluminium
Embouts	Aluminium
Couleur	Gris anodisé ou autre coloris selon nuancier RAL
Diffuseur	Polycarbonate Opale Polycarbonate Prismatique Opale ou Clair

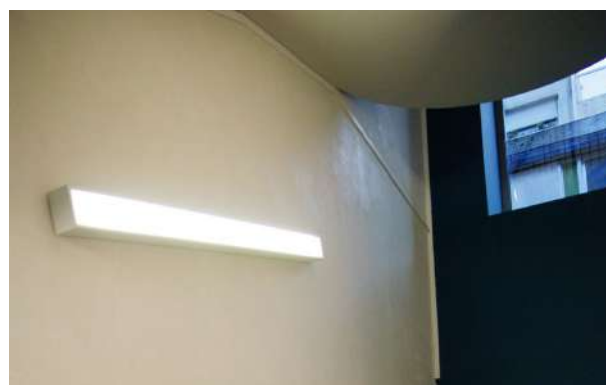

¹ Longueurs hors-tout en version standard. Voir tableaux des dimensions pour le détail.

CARACTÉRISTIQUES ÉLECTRIQUES

Puissance électrique	13 W/m	20 W/m
	27 W/m	33 W/m
Alimentation	230V +/-10%, 50/60 Hz	
Classe électrique	Classe I	
Mise sous tension	Pas de courant d'appel	
Gradation	Par coupure de phase	
Facteur de puissance	0,98	

CARACTÉRISTIQUES PHOTOMÉTRIQUES

Flux lumineux ²	2070 lm/m
IRC	>84
Temp. de couleur	3000K, 4000K
MacAdam	≤3
Durée de vie	50000 heures (L90B10)
Risque photobiologique	Groupe 0 (aucun risque)

DISTRIBUTIONS PHOTOMÉTRIQUES

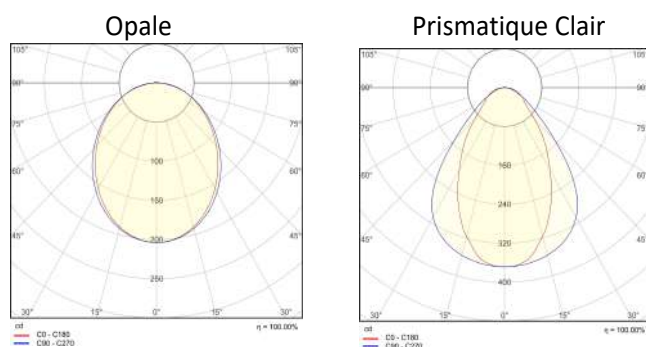

Les fichiers LDT sont disponibles pour chaque version de produit.

AUTRES CARACTÉRISTIQUES

Résistance au fil incandescent	850°C
Classement au feu	M1
Conformité	EN 60598
Température de fonctionnement	-20°C +35°C ³

CALCUL DES FLUX LUMINEUX

- Flux du luminaire (lm) = Rendement (lm/W) x Puissance (W)

Rendement (lm/W)

	Profilé Gris anodisé		Profilé blanc	
	3000K	4000K	3000K	4000K
Diffuseur				
Polycarbonate Opale	62	64	65	68
Polycarbonate Prismatique Opale	64	66	67	70
Polycarbonate Prismatique Clair	74	76	84	88

Exemple de calcul pour le ACTiLine5541A1200-840-32-PCPO : 66 (lm/W) X 32 (W) = 2112 lm

CARACTÉRISTIQUES MÉCANIQUES ACTiLINE5541A & ACTiLINE5541S

Références		Largeur	Hauteur ⁴	Longueur IP40/IP54	Poids
ACTiLine5541A600...	ACTiLine5541S600...	55 mm	43 mm	595 mm	0,75 Kg
ACTiLine5541A1200...	ACTiLine5541S1200...	55 mm	43 mm	1155 mm	1,50 Kg
ACTiLine5541A1800...	ACTiLine5541S1800...	55 mm	43 mm	1715 mm	2,25 Kg
ACTiLine5541A2300...	ACTiLine5541S2300...	55 mm	43 mm	2275 mm	3,00 Kg
ACTiLine5541A2900...	ACTiLine5541S2900...	55 mm	43 mm	2835 mm	3,75 Kg

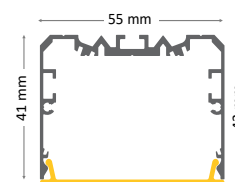

Possibilité de lignes continues ou de formes angulaires : voir section en fin de document.

² Flux lumineux typique à pleine puissance, 4000K, diffuseur opale, profilé Gris anodisé.

³ Température max. pour les versions à pleine puissance. Plus élevée pour puissances plus faibles : nous consulter.

⁴ Inclus l'épaisseur du diffuseur.

CÂBLAGE

Câble sortant par l'arrière du profilé (standard) ou par l'extrémité (option).

Section : 3G 0,75mm², longueur standard = 1m (version A), 2m (version S) ou personnalisée (option).

INSTALLATION

ACTiLine5541A	ACTiLine5541A	ACTiLine5541S
FIXATION EN APPLIQUE ET PLAFONNIER Plaque de fixation (accessoire). 	FIXATION SUR PLAFOND À LAME DE BOIS Montage affleurant aux lames de bois par utilisation d'une suspente adaptée à votre projet (accessoire) ⓘ Nous consulter avec les caractéristiques techniques de votre projet.	FIXATION EN SUSPENSION Fixation en suspension par filins (accessoire).
Vis glissées dans la rainure arrière 		

ACCESSOIRES



Références

Description

	Suspente avec filin réglable (unitaire)
1255007010	Longueur : 1,25 m
1255007000	Longueur : 3 m
1255004000	Plaque de fixation aluminium à visser sur la rainure arrière du profilé Dimension : 50 x 46 mm, épaisseur 2 mm
Différents modèles suivant besoin	Suspente pour plafond et mur à lame de bois
1261015010	Connecteur mâle , 3 pôles, Blanc, IP20, 53x23x14mm. Livré monté sur le câble du luminaire.
1261015000	Connecteur femelle , 3 pôles, Blanc, IP20, 53x23x14mm.
1261025040	Connecteur étanche mâle , 3 pôles, Noir, IP68, Ø20mm. Livré monté sur le câble du luminaire.
1261025030	Connecteur étanche femelle , 3 pôles, Noir, IP68, Ø20mm.
Voir offre gradation	Gradateurs à coupure de phase pilotés par bouton poussoir (Push to Dim) ou protocole DALI.

RÉFÉRENCES DE COMMANDE

A	Applique	830	3000K	PCO	Polycarbonate Opale
S	Suspendu	840	4000K	PCPO	Polycarbonate Prismatique Opale
				PCPC	Polycarbonate Prismatique Clair

ACTiLine5541	Pose	T° de couleur	Diffuseur	Options
	---	---	---	---
	Longueur		Puissance (W)	
	600		8	12
	1200		16	24
	1800		24	36
	2300		32	48
	2900		40	60

OPTIONS DISPONIBLES

Code	Description	Code	Description
Lx	Câble personnalisé : longueur x en mètre	SCE	Sortie de câble sur une extrémité
xxxx	Profilé couleur RAL spécifique	IP54	Protection niveau IP54

Exemple de référence : **ACTiLine5541A1200-840-32-PCPO**

Profilé Gris anodisé naturel, pose applique, longueur 1164mm, 4000K, puissance 32W, diffuseur Polycarbonate Prismatique Opale, câble 1m sortie arrière, IP40

PROJET SUR-MESURE – LIGNES CONTINUES ET FORMES ANGULAIRES

RAMPES DE GRANDE LONGUEUR

Les longueurs possibles commencent à **3400 mm** et augmentent d'un **modulo de 560 mm**⁵.

Chaque rampe peut être composée de :

- Un **élément de départ** (avec raccordement 230V)
- Aucun, un ou plusieurs **éléments intermédiaires** (avec ou sans raccordement)
- Un **élément de fin** (avec ou sans raccordement)
- Les éléments sont reliés à l'aide de **connecteurs mécaniques**
- Les **diffuseurs sont livrés en rouleau** de 20 m pour faciliter la pose et assurer une continuité lumineuse parfaite.

LUMINAIRES DE FORME ANGULAIRE

Les longueurs possibles pour chaque segment commencent à **600 mm** et augmentent d'un **modulo de 560 mm**. Les angles possibles : **90°** ou **120°**.



Schéma de principe d'une rampe de grande longueur (vue de côté) avec ses différents éléments à assembler.

⁵ Cette valeur de 560 mm peut-être légèrement augmentée lorsqu'un point d'alimentation supplémentaire est nécessaire.

ACTiLine5572

Suspension à LED – 230V – Direct et indirect – Section 55x72 mm

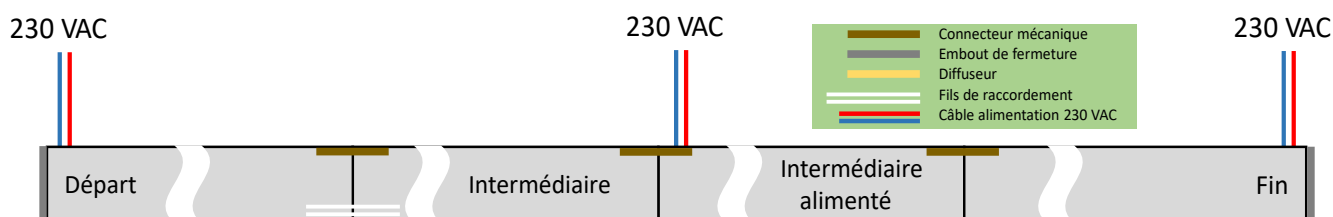

ACTiLine5572 est un luminaire à LED à double flux destiné à réaliser un éclairage indirect (vers le haut) et direct (vers le bas). Il est particulièrement adapté pour les salles de réunion, les bureaux ou les halls d'accueil. Disponible en multiples longueurs, ainsi que versions de diffuseurs.

- Raccordement direct au 230V sans driver externe : plus fiable et plus rapide à installer
- Éclairage double flux homogène sur toute la longueur



En complément de ces produits standards, des **projets sur-mesure** sont possibles avec des **lignes continues** et des **formes angulaires**.

Longueurs¹ disponibles (mm) :

594	1154	1714	2274	2834
-----	------	------	------	------



MATÉRIAUX ET FINITIONS

Corps	Profilé en aluminium
Embouts	Aluminium
Couleur	Gris anodisé ou selon RAL
Diffuseur direct	Polycarbonate Opale Polycarbonate Prismatique Opale ou Clair
Diffuseur indirect	Polycarbonate Prismatique Clair

¹ Longueurs hors-tout. Voir tableaux des dimensions pour le détail.

CARACTÉRISTIQUES ÉLECTRIQUES

Puissance électrique	Direct : 33 W/m Indirect : 13 W/m
Alimentation	230V +/-10%, 50/60 Hz Global Direct / Indirect
Classe électrique	Classe I
Mise sous tension	Pas de courant d'appel
Gradation	Par coupure de phase
Facteur de puissance	0,98

CARACTÉRISTIQUES PHOTOMÉTRIQUES

Flux lumineux³	Direct : 2070 lm/m Indirect : 960 lm/m
IRC	>84
Temp. de couleur	3000K, 4000K
MacAdam	≤3
Durée de vie	50000 heures (L90B10)
Risque photobiologique	Groupe 0 (aucun risque)

AUTRES CARACTÉRISTIQUES

Résistance au fil incandescent	850°C
Classement au feu	M1
Conformité	EN 60598
Température de fonctionnement	-20°C +35°C ²

DISTRIBUTIONS PHOTOMÉTRIQUES

Direct : Prismatique Clair / Indirect : Prismatique Clair

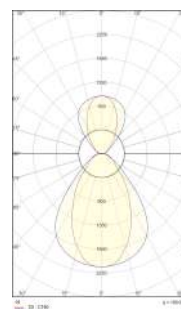

Les fichiers LDT sont disponibles pour chaque version de produit.

CALCUL DES FLUX LUMINEUX

■ Flux du luminaire (lm) = Rendement (lm/W) x Puissance (W)

Rendement (lm/W) direct

Diffuseur	Profilé Gris anodisé		Profilé Blanc	
	3000K	4000K	3000K	4000K
Polycarbonate Opale	62	64	65	68
Polycarbonate Prismatique Opale	64	66	67	70
Polycarbonate Prismatique Clair	74	76	84	88

Exemple de calcul pour ACTiLine5572S1200-840-56-PCPC : **76 (lm/W) X 40 (W) = 3040 lm direct**
66 (lm/W) X 16 (W) = 1056 lm indirect

² Température max. pour les versions à pleine puissance. Plus élevée pour puissances plus faibles : nous consulter.

³ Flux lumineux typique à pleine puissance, 4000K, diffuseur direct opale, profilé Gris anodisé.

CARACTÉRISTIQUES MÉCANIQUES

Références	Largeur	Hauteur ⁴	Longueur
ACTiLine5572S600...	55 mm	72,2 mm	594 mm
ACTiLine5572S1200...	55 mm	72,2 mm	1154 mm
ACTiLine5572S1800...	55 mm	72,2 mm	1714 mm
ACTiLine5572S2300...	55 mm	72,2 mm	2274 mm
ACTiLine5572S2900...	55 mm	72,2 mm	2834 mm

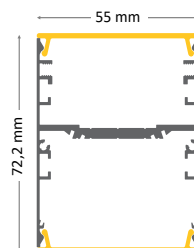

Possibilité de lignes continues ou de formes angulaires : voir section en fin de document.

CÂBLAGE

Le câble alimente simultanément les deux sources LED (direct et indirect).
Il sort par le dessus du profilé (standard) ou par l'extrémité (option).
Section : 3G 0,75mm², longueur = 2m (standard) ou personnalisée (option).

INSTALLATION

FIXATION EN SUSPENSION

Fixation en suspension par filins (accessoire)

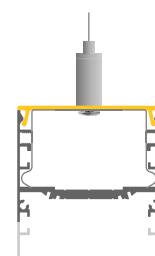

ACCESSOIRES



Références	Description
1255007010	Suspente avec filin réglable (unitaire) Longueur : 1,25 m
1255007000	Longueur : 3 m
1261015010	Connecteur mâle , 3 pôles, Blanc, IP20, 53x23x14mm. Livré monté sur le câble du luminaire.
1261015000	Connecteur femelle , 3 pôles, Blanc, IP20, 53x23x14mm.
Voir offre gradation	Gradateurs à coupure de phase pilotés par bouton poussoir (Push to Dim) ou protocole DALI.

⁴ Inclus l'épaisseur du diffuseur.

RÉFÉRENCES DE COMMANDE

Code	Description	Code	Description
S	Suspendu	830	3000K
		840	4000K
		PCO	Polycarbonate Opale
		PCPO	Polycarbonate Prismatique Opale
		PCPC	Polycarbonate Prismatique Clair

ACTiLine5572	Pose	T° de couleur	Puissance (W)	Diffuseur	Options
	S			Direct	
	Longueur			Direct/Indirect	
	600		28	20 / 8	
	1200		56	40 / 16	
	1800		84	60 / 24	
	2300		112	80 / 32	
	2900		140	100 / 40	

OPTIONS DISPONIBLES

Code	Description	Code	Description
Lx	Câble personnalisé : longueur x en mètre	SCE	Sortie de câble sur une extrémité
xxxx	Profilé couleur RAL spécifique		

Exemple de référence : ACTiLine5572S1200-840-56-PCPO

Profilé Gris anodisé naturel, pose suspendu, Longueur 1204mm, 4000K, puissance 56W (40W direct et 16W indirect), diffuseur direct Polycarbonate Prismatique Opale, indirect Clair, câble 2m sortie arrière,

PROJET SUR-MESURE – LIGNES CONTINUES ET FORMES ANGULAIRES

RAMPES DE GRANDE LONGUEUR

Les longueurs possibles commencent à **3400 mm** et augmentent d'un **modulo de 560 mm**⁵.

Chaque rampe peut être composée de :

- Un **élément de départ** (avec raccordement 230V)
- Aucun, un ou plusieurs **éléments intermédiaires** (avec ou sans raccordement)
- Un **élément de fin** (avec ou sans raccordement)
- Les éléments sont reliés à l'aide de **connecteurs mécaniques**

- Les **diffuseurs sont livrés en rouleau** de 20 m pour faciliter la pose et assurer une continuité lumineuse parfaite.



LUMINAIRES DE FORME ANGULAIRE

Les longueurs possibles pour chaque segment commencent à **600 mm** et augmentent d'un **modulo de 560 mm**. Les angles possibles : **90°** ou **120°**.



Schéma de principe d'une rampe de grande longueur (vue de coté) avec ses différents éléments à assembler.

⁵ Cette valeur de 560 mm peut-être légèrement augmentée lorsqu'un point d'alimentation supplémentaire est nécessaire.

Mettre l'espace en lumière, Le lustre sous toutes ses formes

HALLS ET ATRIUMS | SALLES DE SPECTACLE | BUREAUX | RESTAURANTS

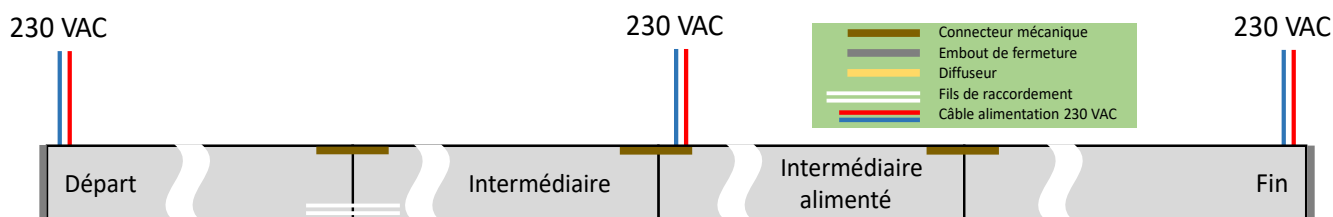

©Tact Architectes, Musée d'histoire Nantes.

Lustres 2D et 3D

En 2 ou 3 dimensions, les lustres ACTiLED apportent un éclairage spatial homogène et un parfait ajustement des angles. De nombreuses combinaisons de segments linéaires lumineux sont possibles pour assurer un éclairage élégant et graphique de vos espaces.

Lustres Sur Mesure

ACTiLED Lighting propose des prestations d'étude sur mesure afin de concevoir des lustres à LED d'exception offrant une mise en lumière spectaculaire de vos projets architecturaux. **Nous consulter.**

Lustres géométriques

Nos linéaires double flux ouvrent un large champ créatif, rendant possible la conception de lustres aux géométries hexagonales, carrées ou rectangulaires, personnalisables en tailles et en finitions.



Lustres à LED Gamme ACTiLustre



vers Audencia SciencesCom
vers Télémanages
vers Audencia Business School

MEDICAMPUS

TERTIAIRE Lustres

©Moatti-Riviere, Mediacampus, Nantes

ACTiLustre4388H

Lustre à LED – Direct et indirect – Section 43x88 mm

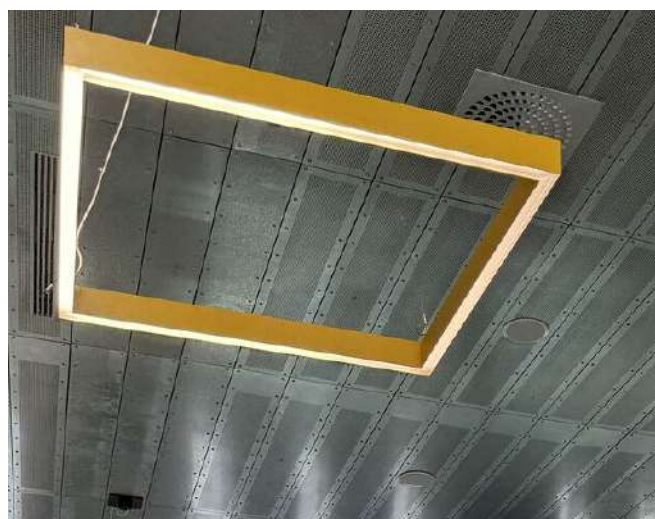

ACTiLustre4388H est un luminaire à LED à double flux destiné à réaliser un éclairage indirect (vers le haut) et direct (vers le bas). Il est particulièrement adapté pour des lustres de formes angulaires. Disponible en différentes longueurs, ainsi que versions de diffuseurs

- Éclairage double flux homogène sur toute la longueur
- Facile à installer : bloc d'alimentation intégré au profilé

Chaque source LED (haut, bas) est commandable soit en même temps, soit séparément. Cela permet de définir des scénarios d'usage.



En complément de ces produits standards, des **projets sur-mesure** sont possibles.

Longueurs¹ disponibles (mm) :

610	1170	1730	2290	2850
-----	------	------	------	------

MATÉRIAUX ET FINITIONS

Corps	Profilé en aluminium
Embouts	Aluminium
Couleur	Gris anodisé naturel (standard) Blanc brillant RAL9016 Noir mat RAL9005 ou selon RAL
Diffuseur direct	PMMA Opale Polycarbonate Anti-éblouissement
Diffuseur indirect	PMMA Opale

CARACTÉRISTIQUES ÉLECTRIQUES

Puissance électrique	Direct : 22 W/m Indirect : 11 W/m
Alimentation	230V +/-10%, 50/60 Hz Bloc alim. intégré au profilé
Classe électrique	Classe I
Scintillement	Flicker-free
Gradation	Avec option DALI : DALI-2 / Bouton poussoir
THD	<7%
Facteur de puissance	0,98

AUTRES CARACTÉRISTIQUES

Résistance au fil incandescent	Polycarbonate : 85°C PMMA : 650°C
Classement au feu	M1
Conformité	EN 60598
Température de fonctionnement	-20°C +35°C



CARACTÉRISTIQUES PHOTOMÉTRIQUES

Flux lumineux²	Direct : 3700 lm/m Indirect : 1730 lm/m
IRC	>84
Temp. de couleur	3000K, 4000K
UGR	<19 (version anti-éblouissement)
MacAdam	≤3
Durée de vie	50000 heures (L90B10)
Risque photobiologique	Groupe 0 (aucun risque)

DISTRIBUTIONS PHOTOMÉTRIQUES

Direct : Anti-éblouissement / Indirect : Opale

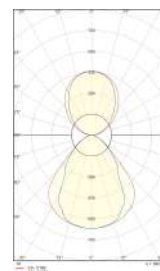

Les fichiers LDT sont disponibles pour chaque version de produit.

CALCUL DES FLUX LUMINEUX

■ Flux du luminaire (lm) = Rendement (lm/W) x Puissance (W)

Rendement (lm/W)	Profilé Gris anodisé		Profilé Blanc brillant		Profilé Noir mat	
	3000K	4000K	3000K	4000K	3000K	4000K
Diffuseur						
PMMA Opale (direct)	123	125	133	135	113	115
Polycarbonate Anti-éblouissement (direct)	118	120	128	130	108	110
PMMA Opale (indirect)	103	105	113	115	93	95

Exemple de calcul pour ACTiLustre4388H1200-840-52-PMO : **125 (lm/W) X 34 (W) = 4250 lm direct**

105 (lm/W) X 18 (W) = 1890 lm indirect

CARACTÉRISTIQUES MÉCANIQUES

Références	Largeur	Hauteur	Longueur	Suspentes ³
ACTiLustre4388H600...	43 mm	88,4 mm	610 mm	2
ACTiLustre4388H1200...	43 mm	88,4 mm	1170 mm	2
ACTiLustre4388H1800...	43 mm	88,4 mm	1730 mm	2
ACTiLustre4388H2300...	43 mm	88,4 mm	2290 mm	2
ACTiLustre4388H2900...	43 mm	88,4 mm	2850 mm	3



Possibilité de lignes continues ou de formes angulaires : voir section en fin de document.

CÂBLAGE

Fixation en suspension : Câble regroupant les branchements de chaque source LED, sortant par le haut du profilé.
Section : 5G 0,75mm², longueur = 2m (standard) ou personnalisée (option).

INSTALLATION



FIXATION EN SUSPENSION

Fixation en suspension par filins (accessoire)
Les attaches en Y des suspentes commandées seront livrées

prépositionnées dans les rainures latérales (prévoir 2 à 3 suspentes suivant la longueur du profilé).

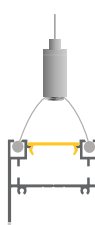

FIXATION EN APPLIQUE



ACCESSOIRES



Références	Description
1255031000	Suspente, attache en Y, avec filin réglable (unitaire) Longueur : 1,25 m Autre longueur : nous consulter L'attache en Y est livrée positionnée sur le luminaire
1259002000	Twist clip pour fixation du kit de suspension sur rail T24 de plafond modulaire. Vis M6, dimension 22x11 mm
Nous consulter	Connecteur mâle , 5 pôles, Blanc, IP20, 76x48x15mm.
Nous consulter	Connecteur femelle , 5 pôles, Blanc, IP20, 76x48x15mm.
Voir offre gradation	Gradateurs à coupure de phase pilotés par bouton poussoir (Push to Dim) ou protocole DALI.

RÉFÉRENCES DE COMMANDE

S	Suspendu	830	3000K	PMO	PMMA Opale
		840	4000K	PCAE	Polycarbonate Anti-éblouissement

ACTiLustre4388H	Pose	T° de couleur	Puissance (W)	Diffuseur	Options
	S	---	---	Direct	---
	Longueur		Direct / Indirect		

600	26	17W / 9W
1200	52	34W / 18W
1800	78	51W / 27W
2300	104	68W / 36W
2900	130	85W / 45W

OPTIONS DISPONIBLES

Code	Description	Code	Description
9016	Profilé blanc brillant (RAL9016)	Lx	Câble personnalisé : longueur x en mètre
9005	Profilé Noir mat (RAL9005)	Gi	Gradation Direct/Indirect indépendante
xxxx	Profilé couleur RAL spécifique		

Exemple de référence : **ACTiLustre4388H1200-840-52-PMO**

Profilé Gris anodisé naturel, pose suspendu, Longueur 1170 mm, 4000K, puissance 52W (34W direct et 18W indirect), diffuseurs direct et indirect PMMA Opale, câble 2m sortie haut.

PROJET SUR-MESURE — LIGNES CONTINUES ET FORMES ANGULAIRES

RAMPES DE GRANDE LONGUEUR

Les longueurs possibles commencent à **3400 mm** et augmentent d'un **modulo de 560 mm** ⁴.

Chaque rampe peut être composée de :

- Un **élément de départ** (avec raccordement 230V)
- Un ou plusieurs **éléments intermédiaires** (avec ou sans raccordement)
- Un **élément de fin** (avec ou sans raccordement)

- Les éléments sont reliés à l'aide de **connecteurs mécaniques**
- Les **diffuseurs sont livrés en rouleau** de 15 m pour faciliter la pose et assurer une continuité lumineuse parfaite.



LUMINAIRES DE FORME ANGULAIRE

Les longueurs possibles pour chaque segment commencent à **600 mm** et augmentent d'un **modulo de 560 mm**. Les angles possibles : **90°** ou **120°**.



ⓘ Ces informations donnent une indication des possibilités offertes, néanmoins pour un chiffrage précis, **merci de nous consulter systématiquement** et de nous fournir les contraintes techniques de votre projet.



ACTiLustre5050

Lustre architectural à LED – 230V – Section 50x50 mm



ACTiLustre5050 est un luminaire architectural basé sur un profilé de 50x50mm de section avec un diffuseur 3 faces qui assure un éclairage spatial et homogène.

Les différents modèles disponibles correspondent à la configuration de 2 ou 3 segments linéaires organisés dans l'espace pour réaliser des lustres élégants parfaitement adaptés pour une mise en valeur architecturale de halls ou de grands espaces.

- Raccordement direct au 230V sans driver externe : plus fiable et plus rapide à installer
- Éclairage homogène sur toute la longueur
- Éclairage sur 3 faces
- Différents modèles pour un éclairage spatial original et élégant

MATÉRIAUX ET FINITIONS

Corps	Profilé en aluminium
Embouts	Aluminium
Couleur	Gris anodisé ou autre coloris selon nuancier RAL
Diffuseur	Polycarbonate opale 3 faces

► Nous consulter pour définir votre projet.

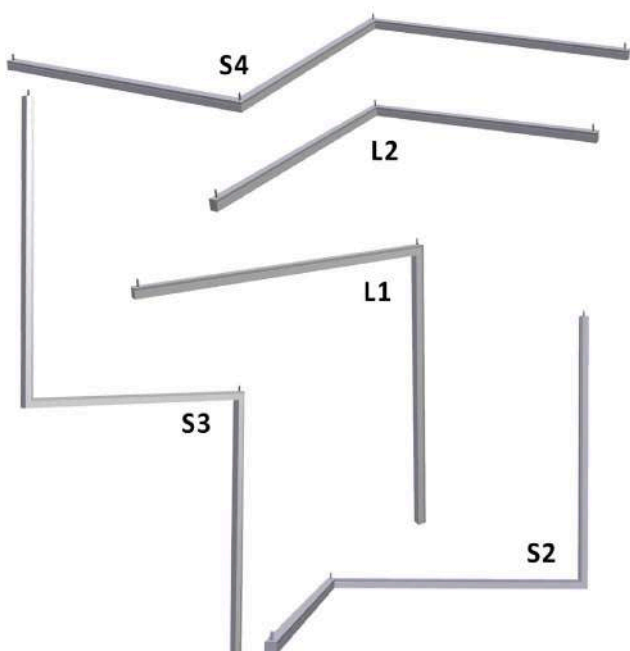

ACTiLustre5050

CARACTÉRISTIQUES ÉLECTRIQUES

Puissance électrique	13 W/m	20 W/m
	27 W/m	33 W/m
Alimentation	230V +/-10%, 50/60 Hz	
Classe électrique	Classe I	
Mise sous tension	Pas de courant d'appel	
Gradation	Par coupure de phase	
Facteur de puissance	0,98	

CARACTÉRISTIQUES PHOTOMÉTRIQUES

Flux lumineux	1900 lm/m
IRC	>84
Temp. de couleur	3000K, 4000K
MacAdam	≤3
Durée de vie	50000 heures (L90B10)
Risque photobiologique	Groupe 0 (aucun risque)

AUTRES CARACTÉRISTIQUES

Résistance au fil incandescent	850°C
Classement au feu	M1
Conformité	EN 60598
Température d'utilisation	-20°C +35°C

DISTRIBUTION PHOTOMÉTRIQUE

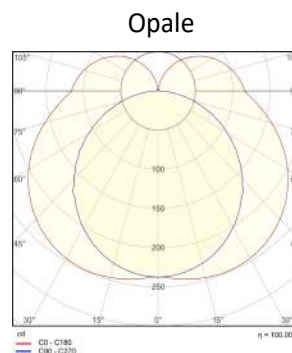

Les fichiers LDT sont disponibles pour chaque version de produit.

CARACTÉRISTIQUES MÉCANIQUES

Section d'un segment de luminaire :

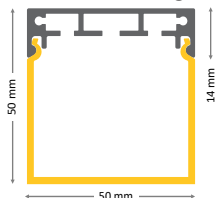

► **Nous consulter** pour les différentes longueurs de segments possibles et la configuration des modèles L1, L2, S2, S3, S4 adaptés à votre projet.



ACCESSOIRES

- Filins de suspension
- Gradateur de phase et commande DALI

INSTALLATION

- Précâblage de 1 m avec connecteur rapide (adaptable selon besoin)
- Livré en éléments linéaires à assembler et connecter sur chantier
- Livré avec attaches pour fixation en suspension par filins



ACTiLustre5572

Lustre architectural à LED – Direct 230V – Direct et indirect



ACTiLustre5572 est un luminaire architectural à LED basé sur un profilé de 55x72mm avec double flux, indirect (vers le haut) et direct (vers le bas).

- Raccordement direct au 230V sans driver externe : plus rapide à installer
- Éclairage à double flux
- Idéal pour hall avec plafond grande hauteur

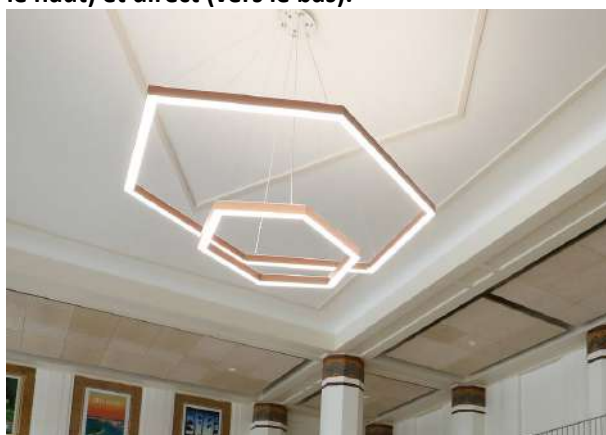

Constitué de 6 segments, il est disponible en différentes longueurs et couleurs de profilés selon RAL.

Longueurs¹ disponibles (mm) :

610

1170



MATÉRIAUX ET FINITIONS

Corps	Profilé en aluminium
Couleur	Gris anodisé ou autre coloris selon nuancier RAL
Diffuseur direct	Polycarbonate Prismatique Opale ou Clair
Diffuseur indirect	Polycarbonate Prismatique Clair

¹ Longueurs hors-tout. Voir tableaux des dimensions pour le détail.

CARACTÉRISTIQUES ÉLECTRIQUES

Puissance électrique	Direct : 33 W/m Indirect : 13 W/m
Alimentation	230V +/-10%, 50/60 Hz
Mise sous tension	Pas de courant d'appel
Classe électrique	Classe I
Gradation	Par coupure de phase
Facteur de puissance	0,98

DISTRIBUTIONS PHOTOMÉTRIQUES

Direct : Prismatique Clair / Indirect : Prismatique Clair

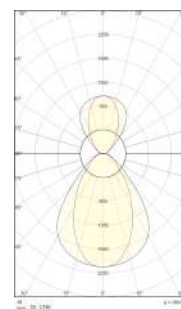

Les fichiers LDT sont disponibles pour chaque version de produit

CARACTÉRISTIQUES PHOTOMÉTRIQUES

Flux lumineux	Direct : 2070 lm/m Indirect : 960 lm/m
IRC	>84
Temp. de couleur	3000K, 4000K
MacAdam	≤3
Durée de vie	50000 heures (L90B10)
Risque photobiologique	Groupe 0 (aucun risque)

AUTRES CARACTÉRISTIQUES

Résistance au fil incandescent	850°C
Classement au feu	M1
Conformité	EN 60598
Température de fonctionnement	-20°C +35°C ²

CALCUL DES FLUX LUMINEUX

■ Flux du luminaire (lm) = Rendement (lm/W) x Puissance (W)

Rendement (lm/W)

	Profilé Gris anodisé		Profilé Blanc RAL9016	
	3000K	4000K	3000K	4000K
Diffuseur				
Polycarbonate Opale	62	64	65	68
Polycarbonate Prismatique Opale	64	66	67	70
Polycarbonate Prismatique Clair	74	76	84	88

Exemple de calcul pour ACTiLustre55721200-840-56-PCPC : $76 \text{ (lm/W)} \times 40 \text{ (W)} = 3040 \text{ lm direct}$
 $66 \text{ (lm/W)} \times 16 \text{ (W)} = 1056 \text{ lm indirect}$



² Température max. pour les versions à pleine puissance. Plus élevée pour puissances plus faibles : nous consulter.

CARACTÉRISTIQUES MÉCANIQUES

Références	Largeur	Hauteur ³	Dimensions
ACTiLustre5572600...	55 mm	72,2 mm	1057 X 1220 mm
ACTiLustre55721200...	55 mm	72,2 mm	2026 X 2339 mm

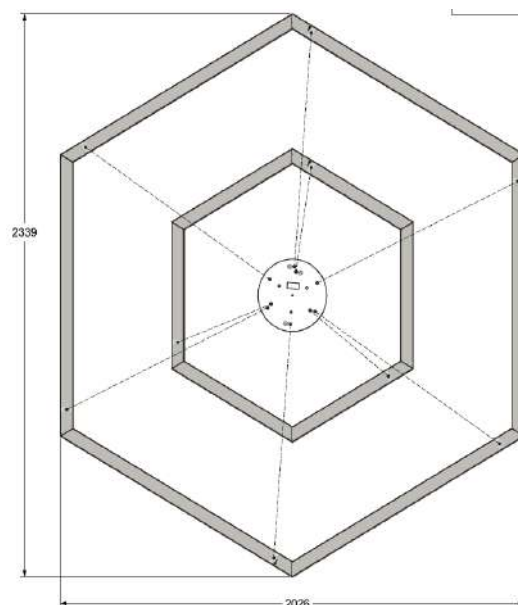
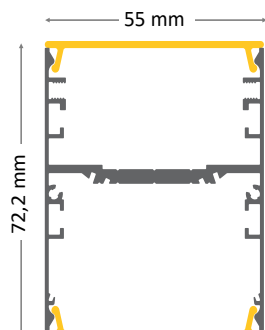

CÂBLAGE

Le câble alimente simultanément les deux sources LED (direct et indirect).
 Un câble pour le 600mm et deux câbles pour le 1200mm.
 Section : 3G 0,75mm², longueur = 2m (standard) ou personnalisée (option).

INSTALLATION

FIXATION EN SUSPENSION

Fixation en suspension par filins (accessoire)
 3 points de fixation sur le 600mm
 6 points de fixations sur le 1200mm

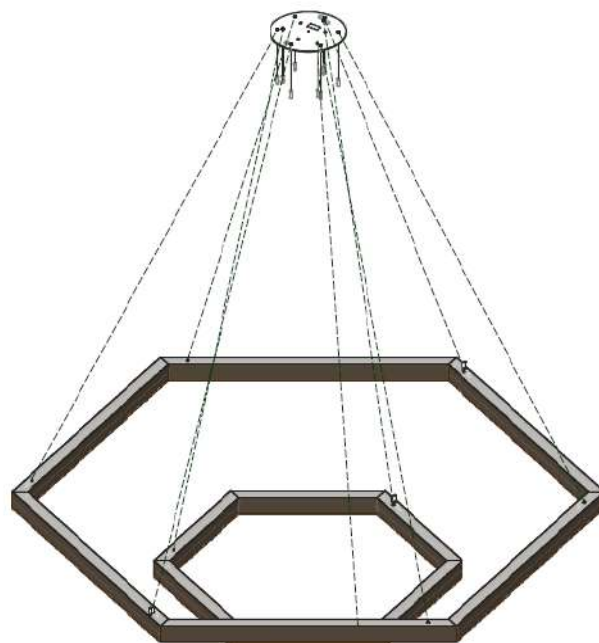
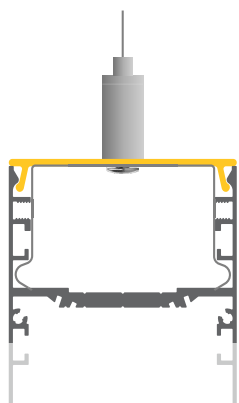

³ Inclus l'épaisseur du diffuseur.

ACCESSOIRES



RÉFÉRENCES	DESCRIPTION
1255007000 1255007030	Suspente avec filin réglable (unitaire) Longueur : 3 m Longueur : 5 m
1183082010	Platine de suspension , 3 passes fil anti-traction, Dia.300mm, Acier épaisseur 2mm, Peinture RAL
1261015010	Connecteur mâle , 3 pôles, Blanc, IP20, 53x23x14mm. Livré monté sur le câble du luminaire.
1261015000	Connecteur femelle , 3 pôles, Blanc, IP20, 53x23x14mm.
Voir offre gradation	Gradateurs à coupure de phase pilotés par bouton poussoir (Push to Dim) ou protocole DALI.

RÉFÉRENCES DE COMMANDE

S Suspendu	830	3000K	PCO Polycarbonate Opale	
	840	4000K	PCPO Polycarbonate Prismatique Opale	
			PCPC Polycarbonate Prismatique Clair	
ACTiLustre5572	Pose S [] Longueur	T° de couleur []	Diffuseur Direct []	Options []
	600 1200	28 20 / 8 56 40 / 16		

OPTIONS DISPONIBLES

CODE	DESCRIPTION
Lx	Câble personnalisé : longueur x en mètre
xxxx	Profilé couleur RAL spécifique

Tubulaires à LED

Polyvalents et pilotables

INTÉRIEUR / EXTÉRIEUR | MAIN COURANTE | CIRCULATIONS | LIEUX DE TRAVAIL

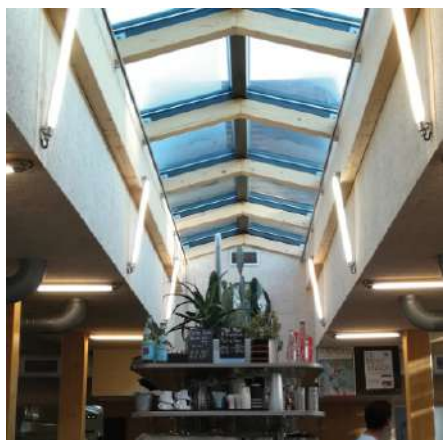

Éclairage polyvalent
Adapté à divers espaces



Éclairage couleur
Dynamique et pilotable



Éclairage de corniche
Rétro-éclairage



Tubulaires à LED
Gamme ACTiTube



TERTIAIRE Tubulaires



©Nicko Guihal, Zenith La Villette Paris

Tubulaire à LED – 230V – Ø20 mm

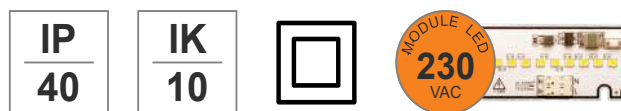

ACTiTube20T est idéal pour l'éclairage tertiaire de lieux de vie et de travail, de corniches ou des circulations et des escaliers. Disponible en différentes longueurs et 2 niveaux de puissance.

Fixation par colliers ou lyre avec entraxe variable pour une orientation du flux lumineux à 360°.

Longueurs¹ disponibles (mm) :

355	535	853	1034	1352
1532	1850	2030	2528	3026

- Raccordement direct au 230V sans driver externe : plus fiable et plus rapide à installer
- Compact, léger, étanche et robuste
- Éclairage homogène sur toute la longueur
- Version chainable, avec câble traversant
- Nettoyage facile (surface lisse)

MATÉRIAUX ET FINITIONS

Tube	Polycarbonate stabilisé UV clair ou opale
Filtres	Gélatines de couleur (option)
Embouts	PEBD Noir (Standard) ou Blanc, Rouge ou Vert (options)

¹ Longueur hors-tout, hors câblage. Voir les caractéristiques mécaniques pour les dimensions complètes.

CARACTÉRISTIQUES ÉLECTRIQUES

Puissance électrique	6 W/m	13 W/m
Alimentation	230V +/-10%, 50/60 Hz	
Classe électrique	Classe II	
Mise sous tension	Pas de courant d'appel	
Gradation	Par coupure de phase	
Facteur de puissance	0,98	

CARACTÉRISTIQUES PHOTOMÉTRIQUES

Flux lumineux³	1580 lm/m
IRC	>80
Temp. de couleur	2700K, 3000K, 4000K, 5000K
MacAdam	≤3
Durée de vie	50000 heures (L90B10)
Risque photobiologique	Groupe 0 (aucun risque)

AUTRES CARACTÉRISTIQUES

Résistance au fil incandescent	850°C
Classement au feu	M1
Conformité	EN 60598
Température d'utilisation	-20°C +35°C ²

DISTRIBUTION PHOTOMÉTRIQUE

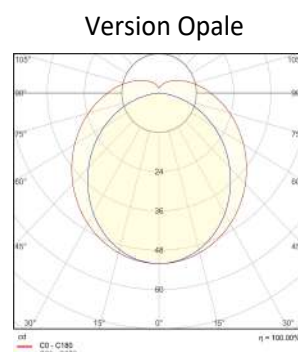

Les fichiers LDT sont disponibles pour chaque version de produit

CALCUL DES FLUX LUMINEUX

■ Flux du luminaire (lm) = Rendement (lm/W) x Puissance (W)

Rendement (lm/W)	2700K	3000K	4000K	5000K
Tube Polycarbonate Opale	112	117	120	125
Tube Polycarbonate Clair	139	145	149	155

Exemple de calcul pour le ACTiTube20T1500-840-19.5-PCO : **120 (lm/W) X 19.5 (W) = 2340 lm**

CARACTÉRISTIQUES MÉCANIQUES

Références	D	L	Poids	Références	D	L	Poids
ACTiTube20T300...	20 mm	355 mm	0,13 Kg	ACTiTube20T1500...	20 mm	1532 mm	0,38 Kg
ACTiTube20T500...	20 mm	535 mm	0,18 Kg	ACTiTube20T1800...	20 mm	1850 mm	0,45 Kg
ACTiTube20T800...	20 mm	853 mm	0,25 Kg	ACTiTube20T2000...	20 mm	2030 mm	0,49 Kg
ACTiTube20T1000...	20 mm	1034 mm	0,28 Kg	ACTiTube20T2500...	20 mm	2528 mm	0,60 Kg
ACTiTube20T1300...	20 mm	1352 mm	0,35 Kg	ACTiTube20T3000...	20 mm	3026 mm	0,71 Kg



² Température max. pour les versions à pleine puissance. Plus élevée pour puissances plus faibles : nous consulter.

³ Flux lumineux typique à pleine puissance, 4000K, tube opale.

CÂBLAGE

Tubulaires non chainables

Câble : 2X 0,75mm² H05 VV-F Noir
Longueur = 1m
Voir option câblage personnalisé.

Tubulaires chainables

Câble traversant : 2X 0,75mm² H05 VV-F Noir
Longueur entrant = 2m, sortant = 0,2m
Voir option câblage personnalisé.

INSTALLATION ET FIXATION

Les tubulaires ACTiTube20T se fixent avec des colliers ou des lyres et se raccordent directement au 230 VAC.

CHAINAGE

La puissance totale d'une ligne de tubulaires chainés, ne doit pas dépasser 700W. La longueur de chainage maximum, câble inclus, ne doit pas dépasser 125 m pour la version forte puissance ou 200 m pour la version faible puissance.







OPTIONS

- Embouts couleur Blanc, Rouge, Vert
- Filtres colorés : gélaines insérées dans les tubulaires. Voir nuancier de couleurs disponibles
- Longueur de câble personnalisée
- Câble couleur Blanc
- Optique faisceau intensif : nous consulter



ACCESSOIRES

	Références	Description
	1255001121	Lyre acier à visser. Largeur 10mm. Acier galvanisé blanc. Trou de fixation : 4,5mm
	1252008010	Collier et embase inox 304. Collier : 4,6 x 127mm. Résistance à la traction : 890N. Embase à visser : 18 x 18 x 8mm. Trou de fixation : 4mm
	1261000000 1261001000	Connecteurs 230V/16A - 2 pôles - 53x23x14mm - livrés non câblés Femelle – Blanc Mâle – Blanc
	1121027000	Borne de connexion à 2 fils
	Voir offre gradation	Gradateurs à coupure de phase pilotés par bouton poussoir (Push to Dim) ou protocole DALI

RÉFÉRENCES DE COMMANDE

Chainable	C	827	2700K	PCO	Polycarbonate Opale	
		830	3000K			
		840	4000K			
		850	5000K			
ACTiTube20T	Longueur	T° de couleur		Diffuseur	Options	
		Puissance (W)				
		300	2.5			6
		500	3			6.5
800	5.5	12.5				
1000	6	13				
1300	8.5	19				
1500	9	19.5				
1800	11.5	25.5				
2000	12	26				
2500	15	32.5				
3000	18	39				

Option	Description	Option	Description
Lx	Câble personnalisé : préciser la longueur x en m	EB	Embouts couleur Blanc
CB	Câble Blanc	ER	Embouts couleur Rouge
FCxx	Filtre de couleur (voir codes ci-après)	EV	Embouts couleur Vert

Code	Description	Code	Description	Code	Description
029	FCR Filtre Rouge	126	FCM Filtre Mauve	068	FCBF Filtre Bleu Foncé
105	FCO Filtre Orange/Ambre	101	FCJ Filtre Jaune	140	FCBC Filtre Bleu Clair
332	FCRS Filtre Rose			090	FCV Filtre Vert

Exemple de référence : **ACTiTube20T1500C-840-19.5-PCO**

Longueur 1532mm, chainable, 4000K, puissance 19.5W, tube Polycarbonate Opale

Luminaire de main courante à LED – 230V – Section 24mm



ACTiTube24 est un luminaire à LED qui s'intègre dans une main courante de section ronde ou carrée. Disponible en longueur de 500¹ mm et deux niveaux de puissance, ce luminaire est **chainé par câblage traversant**.



- Raccordement direct au 230V sans driver externe : plus fiable et plus rapide à installer
- Compact, léger, étanche et robuste
- Chainable par câble traversant jusqu'à 200 m
- Maintenance facilitée avec des luminaires démontables
- Température de contact < 40°C
- Nettoyage facile (surface lisse)



Pour un éclairage plus directif, une version avec **faisceau accentué 40°** est disponible.

Ce luminaire bénéficie de la technologie « Module LED 230 VAC » et **se connecte directement sur l'alimentation secteur** sans nécessiter d'alimentation externe. Sa fixation sur la main courante s'effectue par vis ou rivet.

MATÉRIAUX ET FINITIONS

Corps	Corps et diffuseur en polycarbonate (PC) stabilisé UV opale ou clair (version 40°)
Embouts	Embouts étanches avec équerre de fixation en inox (option aluminium)

¹ Autres longueurs possibles. Nous consulter.

CARACTÉRISTIQUES ÉLECTRIQUES

Puissance électrique	6 W/m	13 W/m
Alimentation	230V +/-10%, 50/60 Hz	
Classe électrique	Classe II	
Mise sous tension	Pas de courant d'appel	
Gradation	Par coupure de phase	
Facteur de puissance	0,98	

CARACTÉRISTIQUES PHOTOMÉTRIQUES

Flux lumineux³	510 lm/m	1105 lm/m
Angle d'éclairage	PCO : Diffus PC40 : Elliptique⁴ 40°x 130°	
IRC	>80	
Temp. de couleur	2200K, 2700K, 3000K, 4000K	
MacAdam	≤3	
Durée de vie	50000 heures (L70B10)	
Risque photobiologique	Groupe 0 (aucun risque)	

Les fichiers LDT sont disponibles pour chaque version de produit

CALCUL DES FLUX LUMINEUX

- Flux du luminaire (lm) = Rendement (lm/W) x Puissance (W)

Rendement (lm/W)	2200K	2700K	3000K	4000K
Opale	72	82	85	89
Clair 40°	91	103	107	112

Ces rendements correspondent au luminaire placé dans la main courante. Exemple de calcul pour **ACTiTube24A500C-840-6.5-PCO-LR42-EP2.5** : 89 (lm/W) X 6,5 (W) = 578 lm

CARACTÉRISTIQUES MÉCANIQUES

Références	Section	L
ACTiTube24A500...	24 x 24 mm	505 mm
Autres longueurs disponibles : Nous consulter		

AUTRES CARACTÉRISTIQUES

Résistance au fil incandescent	850°C
Classement au feu	M1
Conformité	EN 60598
Température d'utilisation	-20°C +35°C ²
Température de contact	<40°C

DISTRIBUTIONS PHOTOMÉTRIQUES

Standard Opale (PCO)

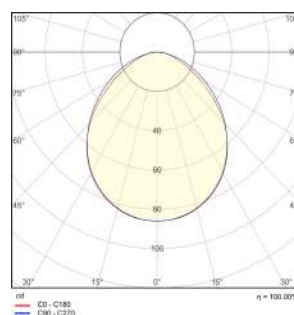

Clair faisceau 40° (PC40)

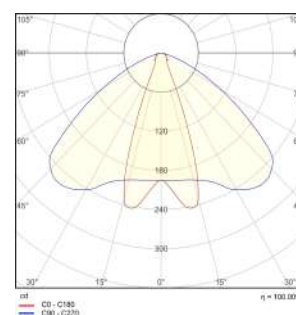

Photométrie indicative avec une intégration dans main courante ronde de Ø48,3 mm.

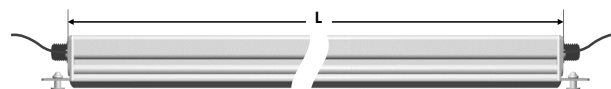

² Température max. pour les versions à pleine puissance. Plus élevée pour puissances plus faibles : nous consulter.

³ Flux lumineux typique en 4000K, pour les 2 niveaux de puissance disponibles avec tubulaire dans la main courante.

⁴ FWHM (Full Width at Half Maximum) – largeur à mi-hauteur

INTÉGRATION MÉCANIQUE

L'ACTiTube24 dispose d'équerres de fixation qui permettent de le fixer dans une lisse de section ronde, carrée, ou à gorge, à l'aide de rivets aveugles (disponible en accessoire) ou de vis.

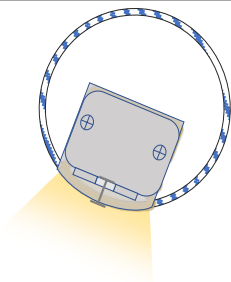
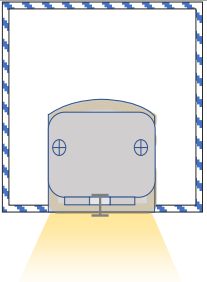
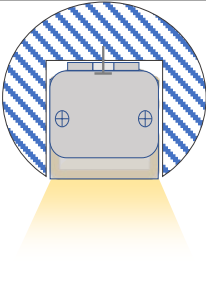
■ Profil rond	■ Profil carré	■ Profil en gorge
Diamètre : 42.4 / 48.3 / 60.3 mm Épaisseur : 1,5 / 2 / 2,5 / 3,2 mm	Épaisseur : 1,5 / 2 / 2,5 / 3,2 mm	Section de gorge recommandée : 26 x 26 mm
Découpe de la lisse pour chaque luminaire : environ 25 mm x L+2 mm (Plan de découpe et perçage fourni suivant taille et épaisseur de la lisse).		Caches d'occultation des zones de câblage (à définir au cas par cas)
		
Fixation par rivet aveugle.		Fixation par vis en fond de gorge.

CÂBLAGE

Tubulaires non chainables
Câble : 2X 0,75mm²
Longueur = 2,5m
Voir option câblage personnalisé.

Tubulaires chainables
Câble traversant : 2X 0,75mm²
Longueur entrant = 2,5m, sortant = 0,2m
Voir option câblage personnalisé.

CHAINAGE ET INSTALLATION

L'ACTiTube24 est conçu pour être chaîné. Les luminaires sont livrés avec des câbles et se raccordent avec des connecteurs disponibles en accessoire. Pour une ligne de main courante, prévoir un modèle non chainable en bout de ligne.

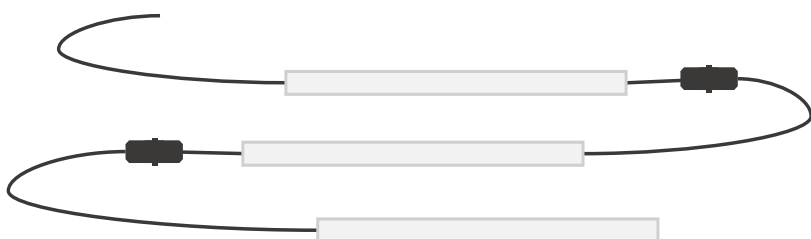







La puissance totale d'une ligne de tubulaires chaînés, ne doit pas dépasser 700W. La longueur de chaînage maximum, câble inclus, ne doit pas dépasser 125 m pour la version forte puissance ou 200 m pour la version faible puissance.

Ce luminaire **doit être protégé par un écrêteur de surtension**, disponible en accessoire. Voir la « **notice d'installation** » pour les détails de la mise en œuvre dans une main courante.



ACCESSOIRES

	Références	Description
	1261014000	Connecteurs étanches : 230V/16A - 2 Pôles - IP68 - Mâle et Femelle - Dimensions : 20 x 65mm et 20 x 71mm - Verrouillage rapide 1/4 de tour - livrés non câblés
	1261021000	Raccord droit double entrée : 230V/16A - 2 Pôles – IP54 - Raccordement à vis 2x0,5/2,5mm ² - Dimensions : 80 x 25mm - Gaine câble Ø9mm - livrés non câblés
	1261021010	Raccord droit double entrée : 230V/16A - 2 Pôles – IP54 - Raccordement à vis 2x0,5/2,5mm ² - Dimensions : 80 x 25mm - Gaine câble Ø6mm - livrés non câblés
	1261040000	Boîtier de raccordement étanche : Prérempli avec du gel isolant neutre - IP66 – Connectique non incluse - Dimensions : 61 x 33 x 22mm dia. 10mm
	1180050030	Rivet de fixation inox 304 Ø 3,2mm et Longueur 8mm
	1260006040	Écrêteur de surtension - classe 2 IP68 - monobloc Installable dans la main courante : dimensions = 70 x 37.5 x 13.5 mm. Protection 6 kV / 20 kA
	1260006010	Écrêteur de surtension - classe 2 IP20 - rail DIN Installation dans un coffret électrique sur rail DIN. Protection 10 kV / 15 kA
	Voir offre gradation	Gradateurs à coupure de phase pilotés par bouton poussoir (Push to Dim) ou protocole DALI

RÉFÉRENCES DE COMMANDE

Chainable	C	822	2200K	PC40	PC 40°	EP1.5	1,5 mm	
		827	2700K			EP2.0	2 mm	
		830	3000K			EP2.5	2,5 mm	
		840	4000K			EP3.2	3,2 mm	
ACTiTube24A	Longueur	T° de couleur		Diffuseur	Type de lisse	Epaisseur de lisse		Options
		Puissance (W)						
	500	505 mm	3	6.5	LR42	Lisse Ronde 42,4 mm		
					LR48	Lisse Ronde 48,3 mm		
					LR60	Lisse Ronde 60,3 mm		
					LC	Lisse Carré		
					LG	Lisse en Gorge		
	Option	Description						
	EA	Embout et équerre aluminium						
	LEx	Câble entrant personnalisé : longueur x en mètre						
	LSx	Câble sortant personnalisé : longueur x en mètre						

Exemple : ACTiTube24A500C-840-3-PCO-LR42-EP2.5

Longueur 505 mm, 4000K, puissance 3W, tube Opale, câble entrant 2,5m et sortant 0,2m, Lisse ronde 42,4mm Ep 2.5mm.



ACTiTube40E

Tubulaire à LED – 230V – Ø40 mm

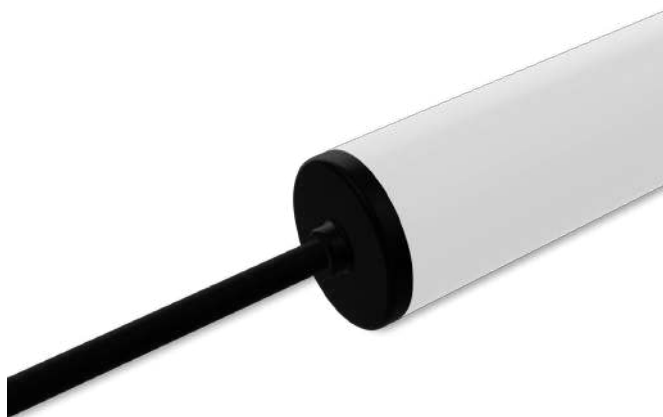

ACTiTube40E est idéal pour l'éclairage tertiaire de lieux de travail et de vie, de hall et de circulations, de zones techniques et de parkings.

Fixation par colliers avec entraxe variable et orientation du flux lumineux à 360°. Disponible en 4 différentes longueurs et différents niveaux de puissance.

Longueurs¹ disponibles (mm) :

455	622	1182	1742
-----	-----	------	------



- Raccordement direct au 230V sans driver externe : plus fiable et plus rapide à installer
- Compact, léger, étanche et robuste
- Éclairage homogène sur toute la longueur
- Version chainable, avec câble traversant
- Nettoyage facile (surface lisse)

MATÉRIAUX ET FINITIONS

Tube	Polycarbonate stabilisé UV clair ou opale
Filtres	Gélatines de couleur (option)
Embouts	Élastomère (SEBS)

¹ Longueur hors-tout, hors câblage. Voir les caractéristiques mécaniques pour les dimensions des autres versions.

CARACTÉRISTIQUES ÉLECTRIQUES

Puissance électrique	13 W/m	27 W/m
	20 W/m	33 W/m
Alimentation	230V +/-10%, 50/60 Hz	
Classe électrique	Classe II	
Mise sous tension	Pas de courant d'appel	
Gradation	Par coupure de phase	
Facteur de puissance	0,98	

AUTRES CARACTÉRISTIQUES

Indice de protection IP	IP66
Indice de protection IK	IK10
Résistance au fil incandescent	850°C
Classement au feu	M1
Conformité	EN 60598
Température de fonctionnement	-20°C +35°C ²

CARACTÉRISTIQUES PHOTOMÉTRIQUES

Flux lumineux ³	3567 lm/m
IRC	>84
Temp. de couleur	2700K, 3000K, 4000K, 5000K
MacAdam	≤3
Durée de vie	50000 heures (L90B10)
Risque photobiologique	Groupe 0 (aucun risque)

DISTRIBUTION PHOTOMÉTRIQUE

Version Opale

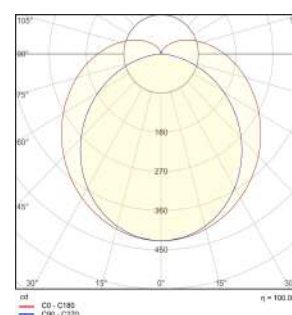

Les fichiers LDT sont disponibles pour chaque version de produit.

CALCUL DES FLUX LUMINEUX

■ Flux du luminaire (lm) = Rendement (lm/W) x Puissance (W)

Rendement (lm/W)	2700K	3000K	4000K	5000K
Tube Polycarbonate Opale	105	105	107	109
Tube Polycarbonate Clair	123	123	125	128

Exemple de calcul pour le ACTiTube40E1200C-830-32-PCO : 105 (lm/W) X 32 (W) = 3360 lm

CARACTÉRISTIQUES MÉCANIQUES

Références	D	L	Poids	
			non-chainable	chainable
ACTiTube40E400...	40 mm	455 mm	0,36 Kg	0,40 Kg
ACTiTube40E600...	40 mm	622 mm	0,42 Kg	0,46 Kg
ACTiTube40E1200...	40 mm	1182 mm	0,74 Kg	0,82 Kg
ACTiTube40E1800...	40 mm	1742 mm	1,08 Kg	1,20 Kg



² Température max. pour les versions à pleine puissance. Plus élevée pour puissances plus faibles : nous consulter.

³ Flux lumineux typique à pleine puissance, 4000K, tube opale.

CHAINAGE

La puissance totale d'une ligne de tubulaires chaînés, ne doit pas dépasser 700W.

La longueur de chainage maximum, câble inclus, ne doit pas dépasser 120 m.



CÂBLAGE

Tubulaires non chainables

Câble : 2X 0,75mm² H05 VV-F

Longueur = 2m

Voir option câblage personnalisé.

Tubulaires chainables

Câble traversant : 2X 0,75mm² H05 VV-F

Longueur entrant = 2m, sortant = 0,2m

Voir option câblage personnalisé.

INSTALLATION ET FIXATION

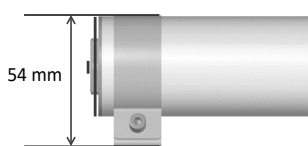

Les tubulaires se fixent avec des colliers inox disponibles en accessoires. La hauteur hors-tout pour le positionnement avec collier est de 54 mm.

Un filin fixé sur des colliers, permet de réaliser une installation en suspension.

Des potences sont également disponibles en accessoires.

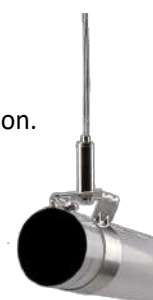





Lors d'une installation en extérieur, le luminaire doit être **protégé par un écrêteur de surtension**, disponible en accessoire.

OPTIONS

- Câblage de longueur personnalisée
- Filtres colorés : gélaines insérées dans les tubulaires. Voir nuancier de couleurs disponibles
- Fiches secteur et connecteurs en complément du câblage : nous consulter
- Optique à faisceau intensif : nous consulter



ACCESSOIRES

Références	Description
 1253003000	Collier inox 316L avec vis. Largeur 20 mm. Vis tête 6 pans creux inox, avec rondelle. Trou de fixation de 4,5 mm
 1253003020	Collier inox 316L avec vis anti-vandale. Largeur 20mm. Vis inviolable inox, avec rondelle. Trou de fixation de 4,5mm
 1255007010 1255007000	Filin de suspension réglable avec vis de fixation Longueur : 1,25 m Longueur : 3 m
 1253009010	Potence inox réglable. Platine murale 3 points de fixation. Déport réglable de 190mm à 250mm.
 1253009000	Potence inox réglable avec jambe de force. Platine murale haute 3 points et basse 1 point de fixation. Déport réglable de 190mm à 300mm.
Voir offre gradation	Gradateurs à coupure de phase pilotés par bouton poussoir (Push to Dim) ou protocole DALI

RÉFÉRENCES DE COMMANDE

Chainable C	827	2700K	PC08 Polycarbonate Opale PCC Polycarbonate Clair	
	830	3000K		
	840	4000K		
	850	5000K		
ACTiTube40E	T° de couleur	Diffuseur	Options	
Longueur	Puissance (W)			
400	6	14		
600	8	12	16	20
1200	16	24	32	40
1800	24	36	48	60
Option	Description			
Lx	Câble personnalisé : préciser la longueur x en mètre			
FCxx	Filtre de couleur (voir codes ci-après)			

029	FCR	Filtre Rouge	126	FCM	Filtre Mauve	068	FCBF	Filtre Bleu Foncé
105	FCO	Filtre Orange/Ambre	101	FCJ	Filtre Jaune	140	FCBC	Filtre Bleu Clair
332	FCRS	Filtre Rose				090	FCV	Filtre Vert

Exemple de référence : **ACTiTube40E1200C-830-32.5-PCO**

Chainable, longueur 1182 mm, 3000K, puissance 32W, tube Polycarbonate Opale, câble entrant 2m, sortant 0,2m



ACTiTube40S

Tubulaire à LED – 230V – Ø40 mm – finition inox



ACTiTube40S est idéal pour l'éclairage tertiaire de lieux de travail et de vie, de hall et de circulations, de zones techniques et de parkings.

Fixation par colliers avec entraxe variable et orientation du flux lumineux à 360°. Disponible en 4 différentes longueurs et différents niveaux de puissance.

- Raccordement direct au 230V sans driver externe : plus fiable et plus rapide à installer
- Compact, léger, étanche et robuste
- Éclairage homogène sur toute la longueur
- Version chainable, avec câble traversant
- Nettoyage facile (surface lisse)

Longueurs¹ disponibles (mm) :

461	680	1240	1800
-----	-----	------	------



MATÉRIAUX ET FINITIONS

Tube	Polycarbonate stabilisé UV clair ou opale
Filtres	Gélatines de couleur (option)
Embouts	Embouts et presse-étoupe en inox 316L



©Clément Guillaume, médiathèque Salim Hatoubou

¹ Longueurs hors-tout, version non-chainable, hors câblage. Voir les caractéristiques mécaniques pour les dimensions des autres versions.

CARACTÉRISTIQUES PHOTOMÉTRIQUES

Flux lumineux²	3570 lm/m
IRC	>84
Temp. de couleur	2700K, 3000K, 4000K, 5000K
MacAdam	≤3
Durée de vie	50000 heures (L90B10)
Risque photobiologique	Groupe 0 (aucun risque)

DISTRIBUTION PHOTOMÉTRIQUE

Version Opale

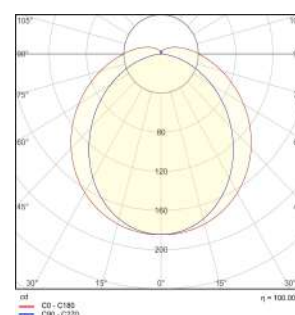

Les fichiers LDT sont disponibles pour chaque version de produit.

CARACTÉRISTIQUES ÉLECTRIQUES

Puissance électrique	13 W/m	27 W/m
	20 W/m	33 W/m
Alimentation	230V +/-10%, 50/60 Hz	
Classe électrique	Classe II	
Mise sous tension	Pas de courant d'appel	
Gradation	Par coupure de phase	
Facteur de puissance	0,98	

AUTRES CARACTÉRISTIQUES

Résistance au fil incandescent	850°C
Classement au feu	M1
Conformité	EN 60598
Température de fonctionnement	-20°C +35°C ³

CALCUL DES FLUX LUMINEUX

■ Flux du luminaire (lm) = Rendement (lm/W) x Puissance (W)

Rendement (lm/W)	2700K	3000K	4000K	5000K
Tube Polycarbonate Opale	105	105	107	109
Tube Polycarbonate Clair	123	123	125	128



Exemple de calcul pour ACTiTube40S1200C-830-32-PCO : 105 (lm/W) X 32 (W) = 3360 lm

CARACTÉRISTIQUES MÉCANIQUES

Tubulaires non chainables

1 presse-étoupe

Références	D	L	Poids
ACTiTube40S400...	40 mm	461 mm	0,36 Kg
ACTiTube40S600...	40 mm	680 mm	0,47 Kg
ACTiTube40S1200...	40 mm	1240 mm	0,79 Kg
ACTiTube40S1800...	40 mm	1800 mm	1,15 Kg

Tubulaires chainables

Câble traversant intérieur, 2 presse-étoupe

Références	D	L	Poids
ACTiTube40S400C...	40 mm	498 mm	0,43 Kg
ACTiTube40S600C...	40 mm	695 mm	0,55 Kg
ACTiTube40S1200C...	40 mm	1255 mm	0,94 Kg
ACTiTube40S1800C...	40 mm	1815 mm	1,33 Kg

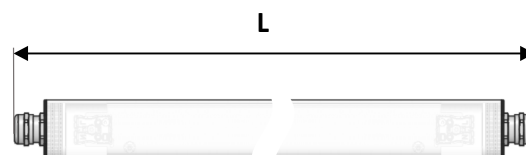
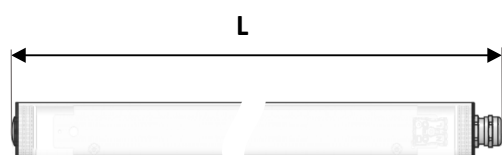

² Flux lumineux typique à pleine puissance, 4000K, tube opale.

³ Température max. pour les versions à pleine puissance. Plus élevée pour puissances plus faibles : nous consulter.

CHAINAGE

La puissance totale d'une ligne de tubulaires chaînés, ne doit pas dépasser 1000 W.
La longueur de chainage maximum, câble inclus, ne doit pas dépasser 150 m.



CÂBLAGE

Tubulaires non chainables

Livré non câblé. Voir option câblage.

Tubulaires chainables

Livré non câblé. Voir option câblage.

Câble traversant 2X 1,5 mm² à l'intérieur du tube.

Avec l'option câblage en usine, possibilité de sortie de câble à l'arrière du tubulaire, centré ou décentré (illustration) : nous consulter



INSTALLATION ET FIXATION

Les tubulaires ACTiTube40S se raccordent directement au 230 VAC par un câble à connecter après ouverture de l'embout.

Il est recommandé d'utiliser un **câble de 2x1,5mm²** avec un **diamètre de gaine compris entre 6 et 10mm** pour assurer une bonne étanchéité sur le presse-étoupe.

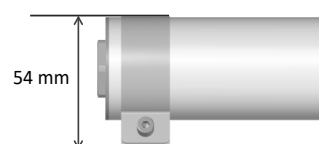

Les tubulaires se fixent avec des colliers inox disponibles en accessoires. La hauteur hors-tout pour le positionnement avec collier est de 54 mm.

Un filin fixé sur des colliers, permet de réaliser une installation en suspension.

Des potences sont également disponibles en accessoires.

► Voir document « Guide d'installation du tubulaire ACTiTube40S ».



Lors d'une installation en extérieur, le luminaire doit être **protégé par un écrêteur de surtension**, disponible en accessoire.

OPTIONS

- Câblage de longueur personnalisée
- Filtres colorés : gélaines insérées dans les tubulaires. Voir nuancier
- Fiches secteur et connecteurs en complément du câblage : nous consulter
- Optique à faisceau intensif : nous consulter

ACCESSOIRES

	Références	Description
	1253003000	Collier inox 316L avec vis. Largeur 20 mm. Vis tête 6 pans creux inox, avec rondelle. Trou de fixation de 4,5 mm
	1253003020	Collier inox 316L avec vis anti-vandale. Largeur 20mm. Vis inviolable inox, avec rondelle. Trou de fixation de 4,5mm
	1255007010 1255007000	Filin de suspension réglable avec vis de fixation Longueur : 1,25 m Longueur : 3 m
	1253009010	Potence inox réglable. Platine murale 3 points de fixation. Déport réglable de 190mm à 250mm.
	1253009000	Potence inox réglable avec jambe de force. Platine murale haute 3 points et basse 1 point de fixation. Déport réglable de 190mm à 300mm.
	Voir offre gradation	Gradateurs à coupure de phase pilotés par bouton poussoir (Push to Dim) ou protocole DALI

RÉFÉRENCES DE COMMANDE

Chainable C	827	2700K	PCO Polycarbonate Opale PCC Polycarbonate Clair		
	830	3000K			
	840	4000K			
	850	5000K			
ACTiTube40S	Longueur	T° de couleur	Puissance (W)	Diffuseur	Options

400	6	14		
600	8	12	16	20
1200	16	24	32	40
1800	24	36	48	60

Option	Description
LNx	Câble personnalisé H05 VV-F 2X 1,5 mm ² Noir : préciser la longueur x en mètre
LBx	Câble personnalisé H05 VV-F 2X 1,5 mm ² Blanc : préciser la longueur x en mètre
FCxx	Filtre de couleur (voir codes ci-après)

029	FCR	Filtre Rouge	126	FCM	Filtre Mauve	068	FCBF	Filtre Bleu Foncé
105	FCO	Filtre Orange/Ambre	101	FCJ	Filtre Jaune	140	FCBC	Filtre Bleu Clair
332	FCRS	Filtre Rose				090	FCV	Filtre Vert

Exemple de référence : **ACTiTube40S1200C-830-32.5-PCO**

Chainable, longueur 1255 mm, 3000K, puissance 32W, tube Polycarbonate Opale



ACTiTube360S

Suspension tubulaire 360° - Ø50mm

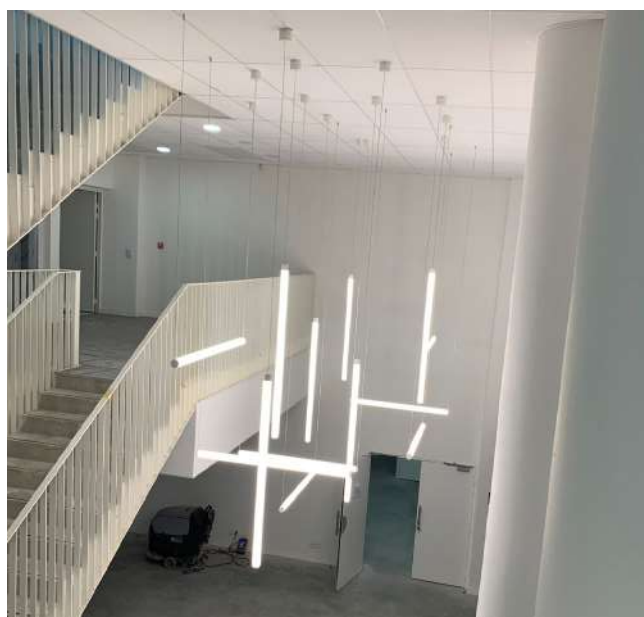

ACTiTube360S est un luminaire éclairant à 360° ; élégant au design minimaliste. Pensé pour les grands volumes, il diffuse une lumière harmonieuse, uniforme, et linéaire. Avec un diamètre de 50mm, il est disponible en 4 différentes longueurs et se fixe en suspendu verticale ou horizontale.

Classe électrique
Protection
Résistance aux chocs
Température d'utilisation

Classe II
IP40, option IP65
IK08
-20°C +35°C

Longueurs disponibles (mm) :

640	940	1240	1540
-----	-----	------	------

- Compact et élégant
- Éclairage homogène à 360° sur toute la longueur
- Alimentation On/Off, DALI ou Casambi®
- Facile à installer : bloc alimentation en saillie ou encastré – câble de suspente et d'alimentation disponible en 3 longueurs

MATÉRIAUX ET FINITIONS

Tube	Polycarbonate opale
Embouts	Aluminium
Fixation	Suspendu en vertical avec boîte de fixation et câble
Couleur	Embouts et boîte de fixation peints en blanc (défaut) ou noir (option)

CARACTÉRISTIQUES PHOTOMÉTRIQUES

Flux lumineux ¹	3100 lm/m
IRC	>90
Temp. de couleur	3000K, 4000K
MacAdam	≤3
Durée de vie	50000 heures (L90B50)
Risque photobiologique	Groupe 0 (aucun risque)

CARACTÉRISTIQUES ÉLECTRIQUES

Puissance électrique	23 W/m
Alimentation	230V +/-10%, 50/60 Hz
	ON/OFF
Gradation	DALI ou Casambi®

DISTRIBUTION PHOTOMÉTRIQUE

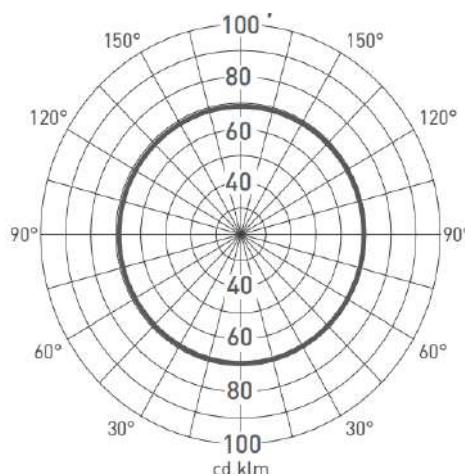

Les fichiers IES et LTD sont disponibles pour chaque version de produit.

AUTRES NORMES

Résistance au fil incandescent	850°C
Classement au feu	M1
Conformité	EN 60598

CARACTÉRISTIQUES MÉCANIQUES

Tubulaire	D	L
ACTiTube360S600...	50 mm	640 mm
ACTiTube360S900...	50 mm	940 mm
ACTiTube360S1200...	50 mm	1240 mm
ACTiTube360S1500...	50 mm	1540 mm

FIXATION ET RACCORDEMENT

FIXATION

Boitier Fixation Rond

D=100 mm, H=50 mm

Non disponible avec alimentation DALI ou longueur 1540 mm.



Boitier Fixation Allongé

L=200 mm, l=40 mm H=40mm



Boitier Fixation Encastré

D=120 mm, H=2 mm



ALIMENTATION

Le bloc d'alimentation livré s'insère dans le boîtier de fixation (ou dans le faux plafond pour le boîtier encastré).

- En standard : On/Off
- En option : DALI ou CASAMBI

CÂBLE DE SUSPENTE

- En standard : 1,5m
- En option : 3m ou 5m

¹ Flux lumineux typique en 4000K.

RÉFÉRENCES DE COMMANDE

	930	3000K		PCO	Polycarbonate Opale
	940	4000K			
ACTiTube360S	T° de couleur		Diffuseur		Option
-----	---	--	PCO	---	---
Longueur		Puissance (W)		Fixation/Alim	
			Ronde on/off	Ovale on/off	Encastré on/off
600		16	FR	FO	FE
900		22	FR	FO	FE
1200		28	FR	FO	FE
1500		37		FO	FE

Options

NOIR	Cache alimentation noir et embouts noir
DA	Alimentation DALI
CAS	Alimentation CASAMBI
CAB3	Câble 3 m
CAB5	Câble 5 m
IP65	Protection niveau IP65

Exemple de référence	Description	Version standard (hors options)
ACTiTube360S1200-830-28-PCO-FR	Longueur 1240 mm, 3000K, puissance 28,1W, boîte fixation ronde.	Couleur : Blanc Câble de 1,5 m

CALCUL DES FLUX LUMINEUX

■ Flux du luminaire (lm) = Rendement (lm/W) x Puissance (W)

	3000K	4000K
Rendement (lm/W)	130	137

Exemple de calcul pour le **ACTiTube360S1200-830-28-PCO-FR** : **130 (lm/W) X 28,1 (W) = 3653 lm**



Éclairage **SANTÉ**

L'éclairage des chambres en hôpital, EHPAD, clinique et résidence senior

SOMMAIRE

LINÉAIRES À LED - Têtes de lits	131
ACTiLine3535GM – 230V – Gaine menuisée	132
ACTiLine4388A – 230V – Éclairage direct et indirect	134
ACTiFit1006 – 230V – Retrofit pour tête de lit	137
Linéaires pour l'éclairage général d'établissements de santé	Section Tertiaire p.15
VEILLEUSES À LED - Gamme ACTiNight	140
ACTiNight150E / DE – Veilleuse de balisage encastrable classique ou automatique	141
ACTiNight220E / DE – Veilleuse de balisage - Retrofit ECP Thorn, pilotable	144
NOUVEAUTÉ – Veilleuse façade bois circulaire	Nous consulter

Linéaires à LED

Têtes de lits, gaîne menuisée et rétrofit



Un éclairage de qualité dans une chambre médicalisée contribue directement au confort des résidents et du personnel soignant. ACTILED conçoit des luminaires optimisés pour vos projets neufs ou de rétrofit :

- Des réglettes pour gaines menuisées
- Des appliques LED pour têtes de lit

> Éclairage direct et indirect

- > Solutions simples et peu encombrantes
- > Éclairage d'ambiance, de lecture et de balisage

Service étude d'éclairage

Déterminez la configuration des luminaires : les niveaux d'éclairage, notamment le minimum de 500 lux au niveau de chaque lit, nécessaire pour assurer les soins.



GAINES MENUISÉES | TÊTES DE LIT

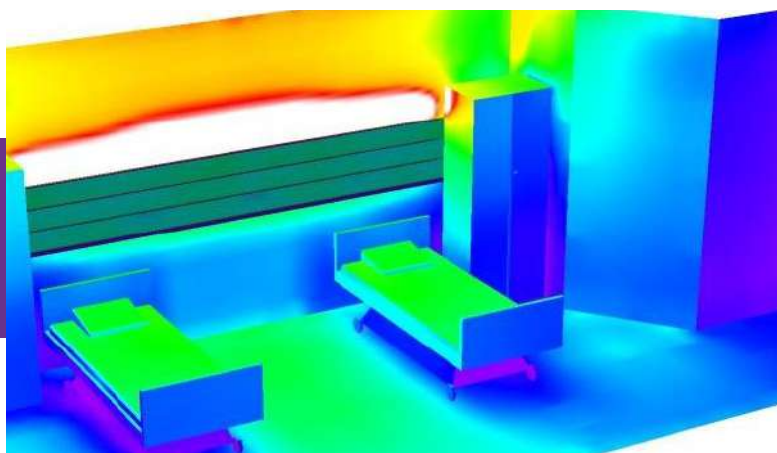



ACTiLine3535GM

Éclairage d'ambiance à LED 230V pour gaine menuisée

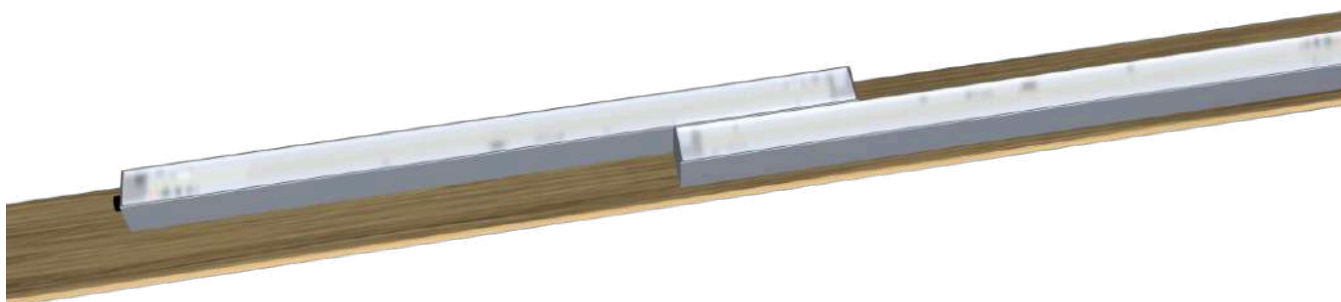

ACTiLine3535GM est une réglette à LED d'une largeur de 35mm particulièrement adaptée pour s'intégrer dans une **gaine menuisée de tête de lit** et assurer l'**éclairage d'ambiance vers le haut**.

Disponible en 3 longueurs de 0,6m 1,2m ou 1,8m, elle fournit un éclairage homogène et puissant.

- Raccordement direct au 230V sans alimentation (driver) externe : fiable et facile à installer
- Montage et démontage des réglottes sans outils
- Fixation par clips
- Connecteurs rapides sur le luminaire et le cordon d'alimentation
- Possibilité de gradation et commande DALI (accessoires)

SOLUTION DE RETROFIT LED

L'ACTiLine3535GM est adapté à des projets de construction mais également à la rénovation de chambres existantes. Le remplacement de luminaires fluocompact défectueux ou en fin de vie installés dans des gaines de tête de lit, permet de rénover à moindre coût.

La combinaison de 2 réglottes installées en parallèle dans une gaine de plus de 72mm de large, permet de réaliser un éclairage sur des longueurs de gaines variables jusqu'à plus de 3,5m. S'adaptant ainsi à tout type de configuration de **chambre de clinique, hôpital ou établissement de santé**.

MATÉRIAUX ET FINITIONS

Corps	Profilé en aluminium anodisé
Diffuseur	Polycarbonate Clair
Pose	Applique, diffuseur vers le haut



ACTiLine3535GM

CARACTÉRISTIQUES OPTIQUES

Flux lumineux max.	3500 lm/m
IRC	>84
Temp. de couleur	3000K, 4000K
Durée de vie	50000 heures (L90B10)

CARACTÉRISTIQUES ÉLECTRIQUES

Puissance électrique	27 W/m
Alimentation	230V +/-10%, 50/60 Hz
Classe électrique	Classe I
Mise sous tension	Pas de courant d'appel
Gradation	Par coupure de phase
Facteur de puissance	0,98

CARACTÉRISTIQUES MÉCANIQUES

Références	Largeur	Hauteur	Longueur	Poids
ACTiLine3535GM600...	35 mm	35 mm	604 mm	0,4 Kg
ACTiLine3535GM1200...	35 mm	35 mm	1164 mm	0,8 Kg
ACTiLine3535GM1800...	35 mm	35 mm	1724 mm	1,2 Kg

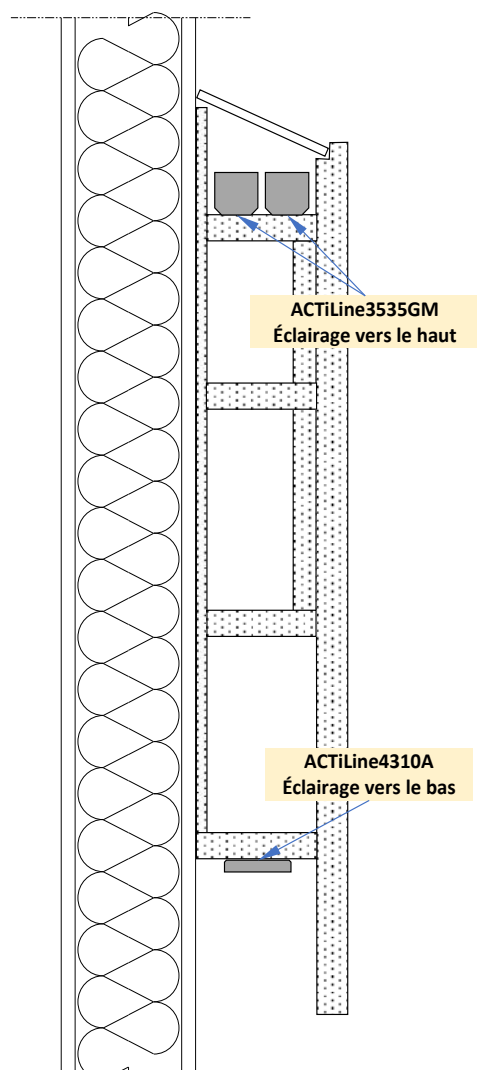
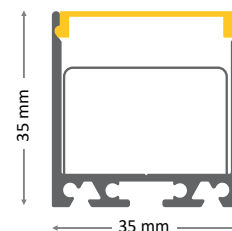

EXEMPLE DE MISE EN ŒUVRE

Dans l'exemple de mise en œuvre ci-contre, **deux ACTiLine3535GM** orientés vers le haut assurant l'éclairage d'ambiance sur une grande longueur.

Ils sont complétés par **un ACTiLine4310A** pour un éclairage vers le bas sur une longueur de 60 cm assurant une fonction veilleuse.

AUTRES CARACTERISTIQUES

Résistance au fil incandescent	850°C
Classement au feu	M1
Conformité	EN 60598
Température d'utilisation	-20°C +35°C

REFERENCES DE COMMANDE

►► Nous consulter pour la définition de votre projet.

Applique à LED pour tête de lit – Éclairage direct et indirect

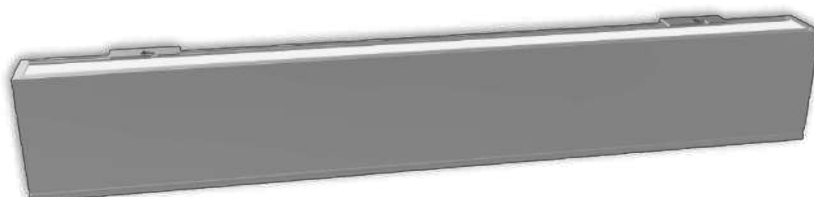

ACTiLine4388A est un luminaire à LED d'une largeur de 43mm à double flux, direct et indirect.

Il est particulièrement adapté pour les chambres médicalisées en milieu hospitalier, EHPAD ou résidence sénior. Ce luminaire applique tête de lit permet d'assurer un éclairage d'**ambiance** (indirect, vers le haut) et un éclairage pour la **lecture** ou les équipes de **soins** (direct, vers le bas).

- Raccordement direct au 230V sans driver externe : plus fiable et plus rapide à installer
- Éclairage homogène sur toute la longueur
 - Éclairage d'ambiance (indirect)
 - Éclairage lecture / soin (direct)
- Raccordement direct et indirect séparés
- Livré avec étriers de fixation pour pose murale

Longueurs¹ disponibles (mm) :

610	1170	1730
-----	------	------

Chaque source LED (haut, bas) est indépendante et commandable séparément. Des **gradateurs à coupure de phase disponibles en accessoire** permettront de moduler les niveaux lumineux si nécessaire.

Cela permet de définir des scénarios d'usage, par exemple :

- Éclairage d'ambiance (indirect) en on/off
- Éclairage lecture et soins avec gradation commandée par bouton poussoir (push to dim).



MATÉRIAUX ET FINITIONS

Corps	Profilé en aluminium
Embouts	Aluminium
Couleur	Gris anodisé (standard) Blanc brillant RAL9016 Noir mat RAL9005 Ou selon RAL
Diffuseur direct	PMMA Opale
Diffuseur indirect	PMMA Opale

¹ Longueurs hors-tout. Voir tableaux des dimensions pour le détail.

LUMINAIRE RÉPARABLE

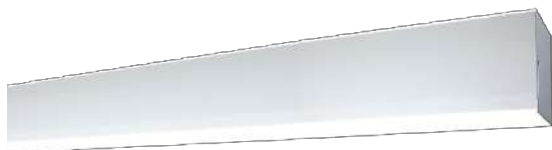

DISTRIBUTION PHOTOMÉTRIQUE

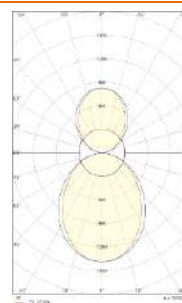

Les fichiers LDT sont disponibles pour chaque source.

CARACTÉRISTIQUES ÉLECTRIQUES

Puissance électrique	Direct : 20 W/m Indirect : 33 W/m
Alimentation	230V +/-10%, 50/60 Hz
Classe électrique	Classe I
Mise sous tension	Pas de courant d'appel
Gradation	Par coupure de phase
Facteur de puissance	0,98

CARACTÉRISTIQUES PHOTOMÉTRIQUES

Flux lumineux²	Direct : 1760 lm/m Indirect : 1970 lm/m
IRC	>84
Temp. de couleur	3000K, 4000K
MacAdam	≤3
Durée de vie	50000 heures (L90B10)
Risque photobiologique	Groupe 0 (aucun risque)

AUTRES CARACTÉRISTIQUES

Résistance au fil incandescent	650°C
Classement au feu	M1
Conformité	EN 60598
Température de fonctionnement	-20°C +35°C

CALCUL DES FLUX LUMINEUX

- Flux du luminaire (lm) = Rendement (lm/W) x Puissance (W)

Rendement (lm/W)

Diffuseur	Profilé Gris anodisé		Profilé Blanc brillant		Profilé Noir mat	
	3000K	4000K	3000K	4000K	3000K	4000K
PMMA Opale (direct)	85	88	91	93	81	84
PMMA Opale (indirect)	56	59	59	62	53	56

Exemple de calcul pour ACTiLine4388A1200-840-64-PMO :
 59 (lm/W) X 40 (W) = 2360 lm indirect
 88 (lm/W) X 24 (W) = 2112 lm direct

² Flux lumineux typique, 4000K, diffuseur direct opale, profilé Gris anodisé.

CARACTÉRISTIQUES MÉCANIQUES

Références	Largeur	Hauteur	Longueur
ACTiLine4388A600...	43 mm	88,4 mm	610 mm
ACTiLine4388A1200...	43 mm	88,4 mm	1170 mm
ACTiLine4388A1800...	43 mm	88,4 mm	1730 mm

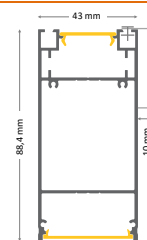

Chaque luminaire est **livré avec 2 étriers de fixation** murale et leur vis de fixation au profilé. L'étrier positionne le luminaire à 10 mm du mur.

CÂBLAGE

Câble regroupant les branchements de chaque source LED sortant sur le côté au centre du profilé. Section : 5G 0,75mm², longueur = 1 m (standard) ou personnalisée (option).

INSTALLATION

- Positionnement recommandé à 1,75m du sol.
- Fixation murale avec deux étriers fournis à viser au mur.
- Raccordement électrique de chaque source aux interrupteurs, et/ou gradateurs.
- Fixation du luminaire sur les étriers au niveau de la rainure latérale supérieure.



ACCESSOIRES

Références	Description
Voir offre gradation	Gradateurs à coupure de phase pilotés par bouton poussoir (Push to Dim) ou protocole DALI.

RÉFÉRENCES DE COMMANDE

	A Applique	830 3000K	PMO PMMA Opale
		840 4000K	
ACTiLine4388	A _____ Longueur	_____ - _____ T° de couleur	_____ - _____ Puissance (W) Direct/Indirect
			Diffuseur Direct PMO - _____ Options
	600	32 12 / 20	
	1200	64 24 / 40	
	1800	96 36 / 60	

OPTIONS DISPONIBLES

Code	Références	Code	Description
9016	Profilé Blanc Brillant (RAL9016)	Lx	Câble personnalisé : longueur x en mètre
9005	Profilé Noir mat (RAL9005)		
xxxx	Profilé couleur RAL spécifique		

Exemple de référence : **ACTiLine4388A1200-840-64-PMO**

Profilé Gris anodisé naturel, applique, Longueur 1160mm, 4000K, puissance 64W (24W direct et 40W indirect), diffuseur direct et indirect PMMA Opale, câbles 1m sortie coté.

Retrofit à LED pour éclairage tête de lit



- Applique Ackermann®.
- Gaine de tête de lit menuisée.
- ...



Cette rénovation d'éclairage s'adapte ainsi à tout type de configuration de **chambres**, qu'il s'agisse de **clinique**, d'**hôpitaux** ou d'autres **établissements de santé**.

ACTiFit1006 est un retrofit à LED adapté pour la rénovation de l'éclairage de tête de lit en chambre médicalisée. Ce retrofit composé de luminaires assure un éclairage d'ambiance, de lecture et de veilleuse.

Disponible en plusieurs longueurs, il fournit un éclairage homogène et adapté.

- Raccordement direct au 230V sans alimentation (driver) externe : **rapide et facile à installer**
- Montage et démontage des luminaires sans travaux sur la gaine menuisée
- Fixation par clips
- Connecteurs rapides sur le luminaire et le cordon d'alimentation
- Possibilité de gradation par bouton poussoir ou commande DALI (accessoires)

SOLUTION DE RÉTROFIT LED

ACTiFit1006 est adapté à des projets de rénovation ou de relamping de chambres existantes. Le remplacement de luminaires fluocompact défaillants ou en fin de vie installés dans des gaines de tête de lit, permet de rénover à moindre coût et sans modification majeure.



MATÉRIAUX ET FINITIONS

Corps	Profilé en aluminium
Embouts	ABS (standard) ou Aluminium
Couleur	Gris anodisé (standard) Blanc brillant RAL9016 Noir mat RAL9005 ou selon RAL
Diffuseur	PMMA Opale Polycarbonate Prismatique Clair Polycarbonate Clair

CARACTÉRISTIQUES OPTIQUES

Flux lumineux max.	2560 lm/m
IRC	>84
Temp. de couleur	3000K, 4000K
Durée de vie	50000 heures (L90B10)

CARACTÉRISTIQUES ÉLECTRIQUES

Puissance électrique	13 W/m	20 W/m
	27 W/m	
Alimentation	230V +/-10%, 50/60 Hz	
Classe électrique	Classe I	
Mise sous tension	Pas de courant d'appel	
Gradation	Par coupure de phase	
Facteur de puissance	0,98	

EXEMPLE DE MISE EN ŒUVRE : RETROFIT ACKERMANN®

Dans l'exemple de mise en œuvre ci-contre, un linéaire à LED orienté vers le haut assure l'éclairage d'ambiance. Il est complété par **un linéaire à LED** pour l'éclairage de lecture et **une veilleuse à LED**.

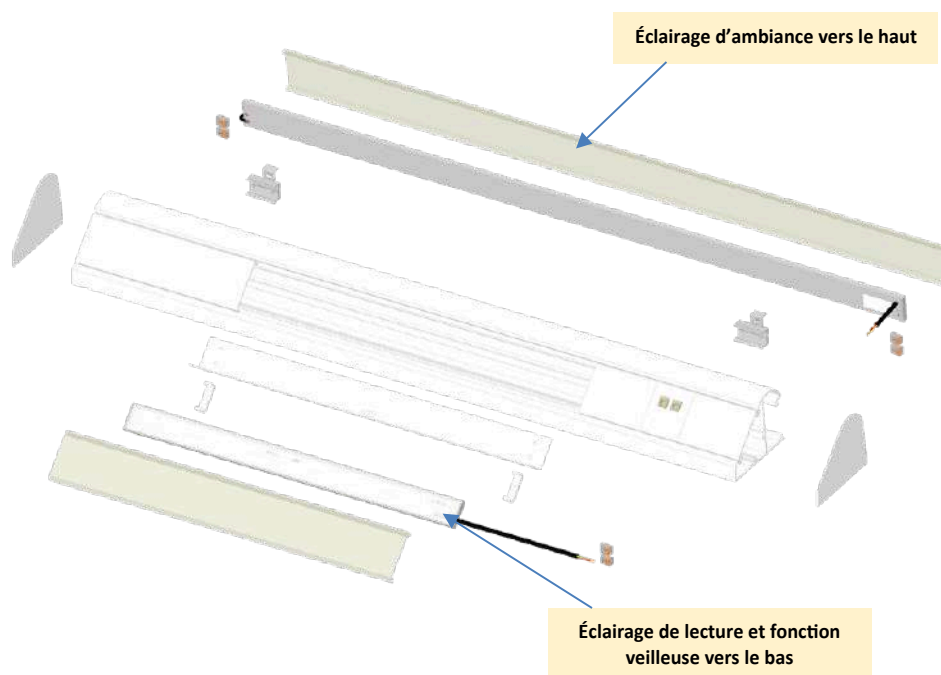

EXEMPLE DE MISE EN ŒUVRE : RETROFIT GAINE MENUISÉE

Dans l'exemple de mise en œuvre ci-contre, deux linéaires à LED orientés vers le haut assurent l'éclairage d'ambiance sur une grande longueur.

Ils sont complétés par **un linéaire à LED** vers le bas assurant une fonction veilleuse.

Ce retrofit répond **aux exigences des niveaux d'éclairements** dans les chambres pour effectuer les soins sur les patients (Etude d'éclairage sur demande).

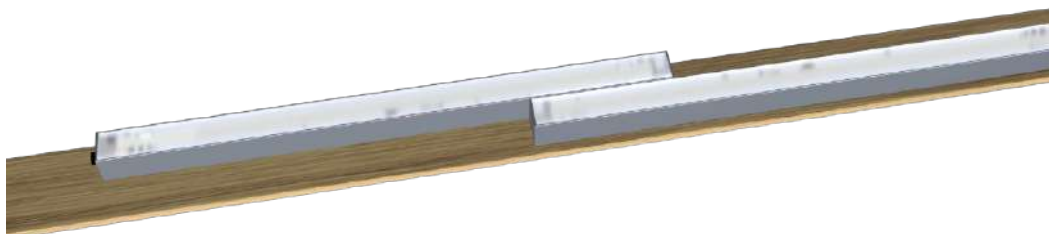

AUTRES CARACTERISTIQUES

Résistance au fil incandescent	850°C
Classement au feu	M1
Conformité	EN 60598
Température d'utilisation	-20°C +35°C

REFERENCES DE COMMANDE

►► Nous consulter pour la définition de votre projet.

Veilleuses de balisage à LED

Circuler en toute sécurité



En établissement de santé ou dans le cadre du maintien à domicile, la prévention des chutes nocturnes est une préoccupation majeure.

Nos veilleuses à LED ont été conçues pour garantir aux personnes dépendantes et au personnel soignant un déplacement en toute sécurité.



Veilleuses à LED automatiques

- > Assistance à l'autonomie
- > **Éclairage programmable** en fonction de la luminosité ambiante ou de la détection de mouvement.
- > Veilleuses **robustes** : façade en tôle résistante aux chocs mécaniques

Veilleuses à LED Rétrofit ECP Thorn

- > **Rénover à moindre coût**
- > Modèle d'éclairage développé pour remplacer les veilleuses ECP fluocompactes de Thorn (défaillantes ou en fin de vie).
- > Intégration dans le boîtier d'encastrement existant (peu de travaux)



EHPAD | MAINTIEN À DOMICILE | RÉSIDENCE SENIOR



Veilleuse à LED simple ou avec détecteur – Paramétrable

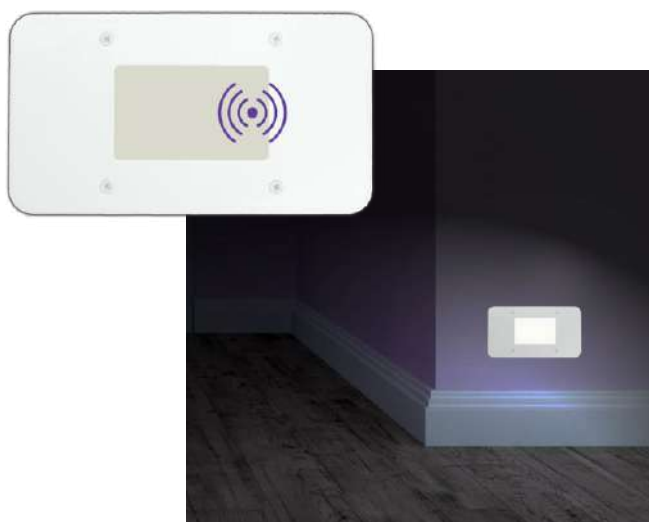

ACTiNight150 est une veilleuse encastrable avec ou sans détection. Adaptée aux **établissements de santé**, elle est **idéale pour les EHPAD, les résidences seniors ou pour le maintien à domicile**.

Elle est conçue pour la circulation dans les chambres, couloirs ou escaliers.

La veilleuse ACTiNight150DE s'allume avec la détection d'une personne en mouvement et/ou lorsque la lumière ambiante est en dessous d'un certain seuil.

- Seuil crépusculaire
- Détection de mouvement

Assurer la sécurité des résidents

- Prévenir les chutes nocturnes
- Faciliter les visites de nuit du personnel

Solide et facile à installer

- Résistante aux chocs mécaniques
- S'insère dans un double boîtier d'encastrement¹
- Se raccorde simplement au 230V
- Automatismes paramétrables par télécommande



Veilleuse façade bois circulaire : nous consulter.

MATÉRIAUX ET FINITIONS

Façade¹	Tôle résistante aux chocs Couleur blanc (RAL 9016) ou RAL personnalisé (option)
Diffuseur	Polycarbonate Opale
Boîtier	Plastique ABS

*Option IK10 pour la veilleuse classique

¹ D'autres tailles de façade sont possibles pour s'adapter à des contraintes particulières. Notamment une version plus large adaptée à un encastrement dans un boîtier trois postes. **Nous consulter.**

FONCTIONNALITÉ PARAMÉTRABLE

■ Mode crépusculaire

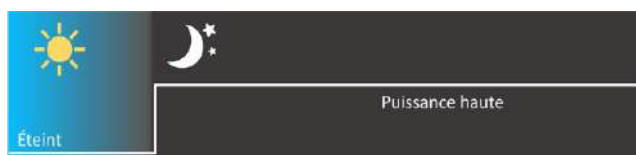

Allumé **puissance haute** lorsque l'éclairage ambiant est inférieur au **seuil crépusculaire**.

■ Mode détection de mouvement

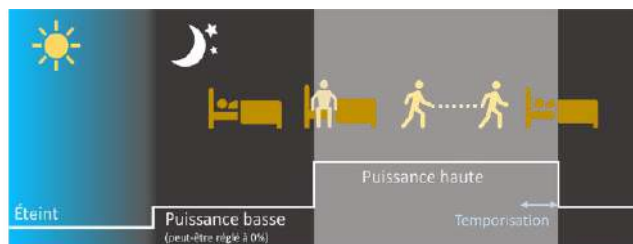

Allumé lorsque l'éclairage ambiant est inférieur au **seuil crépusculaire**, en **puissance basse** lorsqu'il n'y a pas de mouvement et en **puissance haute** lors d'une **détection de mouvement**. Lorsque la détection de mouvement disparaît, la veilleuse reste en niveau haut pendant la **durée de temporisation**.

■ Mode extinction (OFF)

Éteint en toute circonstance.

■ Mode allumage forcé (ON)

Allumé en toute circonstance.

CARACTÉRISTIQUES MÉCANIQUES

Façade	152 x 82 x 1 mm
Boîtier	71 x 43 x 25 mm

CARACTÉRISTIQUES ÉLECTRIQUES

Puissance électrique	0,2 à 2 W (automatique) 1,8 W (classique)
Alimentation	230V +/-10%, 50/60 Hz
Classe électrique	Classe II
Pilotage en option	Programmation par télécommande infrarouge

PARAMÉTRAGE

Paramètre	Usine	Plage de réglage
Mode	Détection	Crépusculaire Détection OFF / ON
Puissance basse	0% (éteint)	0 à 100%
Puissance haute	80% (1,6W)	0 à 100%
Seuil crépusculaire	4 lux	2 à 10 lux
Durée temporisation	30 s	15 s à 30 min

Le réglage des paramètres se fait par une télécommande infrarouge disponible en accessoire. Les paramètres usine peuvent être programmés à d'autres valeurs sur option.

ACCESSOIRES



Télécommande infrarouge de configuration pour réglage des paramètres de la veilleuse.

>> une seule télécommande nécessaire pour configurer un ensemble de veilleuses.

Référence commande : ACTINIGHT-RC2

CARACTÉRISTIQUES PHOTOMÉTRIQUES

Temp. de couleur	3000K (blanc chaud) Filtre couleur (option en classique)
Rendu couleur	IRC >80
Durée de vie	50000 heures (L90B10)
Risque photobiologique	Groupe 0 (aucun risque)

AUTRES CARACTÉRISTIQUES

Résistance au fil incandescent	850°C
Classement au feu	M1
Conformité	EN 60598
Température d'utilisation	-20°C +35°C

DÉTECTION DE MOUVEMENT

La détection de mouvement agit sur une distance de 3 m avec un angle de 120°.

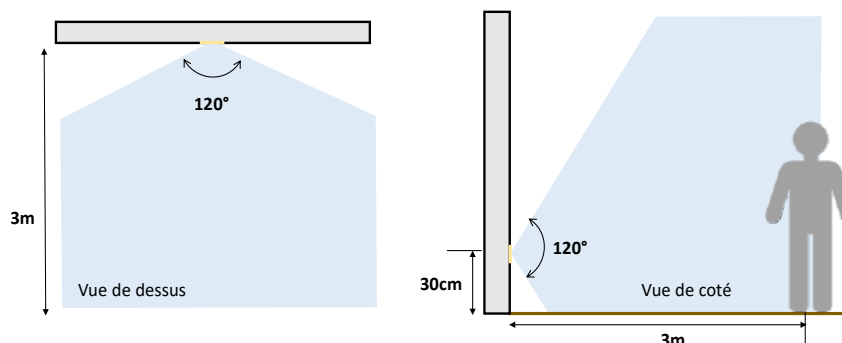

CÂBLAGE ET INSTALLATION

L'ACTiNight150 dispose d'un pré-câblage de 15cm en 2x0,5mm² et se fixe dans une boîte d'encastrement 2 postes entraxe 71 mm et Ø67mm, type *Legrand Batibox* (réf. 0 800 42) à l'aide de 4 vis fournies.

La version standard (DEH) s'installe en position horizontale. Une version verticale (DEV) est également disponible pour une installation dans un boîtier d'encastrement en position verticale.

RÉFÉRENCES DE COMMANDE

ACTiNight150E -

(veilleuse simple)



Options

xxxx	Couleur façade code RAL personnalisé
IK10	Indice de protection mécanique IK10
FCxx	Filtre de couleur (voir codes ci-après)

Code	Description	Code	Description	Code	Description
029	FCR Filtre Rouge	126	FCM Filtre Mauve	068	FCBF Filtre Bleu Foncé
105	FCO Filtre Orange/Ambre	101	FCJ Filtre Jaune	140	FCBC Filtre Bleu Clair
332	FCRS Filtre Rose			090	FCV Filtre Vert

	Pose	Options	
ACTiNight150DE (avec détection)	-	-----	
Pose Horizontale	H	xxxx	Couleur façade code RAL personnalisé
Pose Verticale	V	PAR	Personnalisation des paramètres d'usine (valeurs à fournir à la commande)

ACTiNight220E/DE

Veilleuse à LED simple ou avec détecteur – Retrofit ECP Thorn



Ce retrofit permet de mettre à niveau votre installation sans engager des travaux lourds.

Une installation avec peu de travaux

- Se fixe dans le boîtier existant des modèles ECP Thorn
- Se raccorde simplement au 230V

Remplacer pour le mieux

- Durée de vie étendue
- Consommation plus faible
- Résistant aux chocs mécaniques
- Automatismes de fonctionnement



*Option IK10 pour la veilleuse classique

ACTiNight220 est une veilleuse permettant de **remplacer « in-situ » les veilleuses ECP fluocompacte de Thorn** lorsqu'elles sont défectueuses ou en fin de vie tout en **ajoutant des automatismes de fonctionnement.**

La veilleuse ACTiNight220DE s'allume avec la détection d'une personne en mouvement et/ou lorsque la lumière ambiante est en dessous d'un certain seuil.

- Seuil crépusculaire
- Détection de mouvement

Adaptée aux **établissements de santé, elle est idéale pour les EHPAD, les résidences seniors ou pour le maintien à domicile.**

Assurer la sécurité des résidents

- Prévenir les chutes nocturnes
- Faciliter les visites de nuit du personnel

MATÉRIAUX ET FINITIONS

Façade	Tôle résistante aux chocs Couleur blanc (RAL 9016) ou RAL personnalisé (option)
Jaquette	Plexiglass blanc (ajustement épaisseur boîtier encastrement Thorn)
Diffuseur	Polycarbonate Opale
Boîtier	Plastique ABS

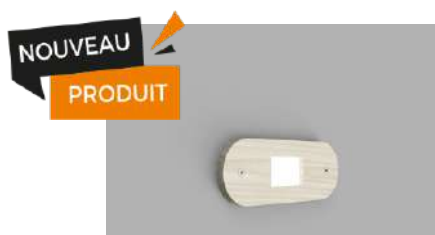

Veilleuse façade bois circulaire : nous consulter.

FONCTIONNALITÉ PARAMÉTRABLE

■ Mode crépusculaire



Allumé **puissance haute** lorsque l'éclairage ambiant est inférieur au **seuil crépusculaire**.

■ Mode détection de mouvement

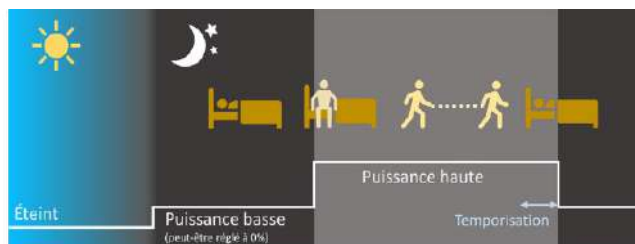

Allumé lorsque l'éclairage ambiant est inférieur au **seuil crépusculaire**, en **puissance basse** lorsqu'il n'y a pas de mouvement et en **puissance haute** lors d'une **détection de mouvement**. Lorsque la détection de mouvement disparaît, la veilleuse reste en niveau haut pendant la **durée de temporisation**.

■ Mode extinction (OFF)

Éteint en toute circonstance.

■ Mode allumage forcé (ON)

Allumé en toute circonstance.

CARACTÉRISTIQUES MÉCANIQUES

Façade	223 x 82 x 1 mm
Jaquette	223 x 82 x 10 mm
Boîtier	71 x 43 x 25 mm

Fixation par 2 vis entraxe 165mm.

CARACTÉRISTIQUES ÉLECTRIQUES

Puissance électrique	0,2 à 2 W (automatique) 1,8W (classique)
Alimentation	230V +/-10%, 50/60 Hz
Classe électrique	Classe II
Pilotage	Programmation par télécommande infrarouge

PARAMÉTRAGE

Paramètre	Usine	Plage de réglage
Mode	Détection	Crépusculaire Détection OFF / ON
Puissance basse	0% (éteint)	0 à 100%
Puissance haute	80% (1,6W)	0 à 100%
Seuil crépusculaire	4 lux	2 à 10 lux
Durée temporisation	30 s	15 s à 30 min

Le réglage des paramètres se fait par une télécommande infrarouge disponible en accessoire. Les paramètres usine peuvent être programmés à d'autres valeurs sur option.

ACCESSOIRES



Télécommande infrarouge de configuration pour réglage des paramètres de la veilleuse.

>> une seule télécommande nécessaire pour configurer un ensemble de veilleuses.

Référence commande : ACTINIGHT-RC2

CARACTÉRISTIQUES PHOTOMÉTRIQUES

Temp. de couleur	3000K (blanc chaud) Filtre couleur (option en classique)
Rendu couleur	IRC >80
Durée de vie	50000 heures (L90B10)
Risque photobiologique	Groupe 0 (aucun risque)

AUTRES CARACTÉRISTIQUES

Résistance au fil incandescent	850°C
Classement au feu	M1
Conformité	EN 60598
Température d'utilisation	-20°C +35°C

DÉTECTION DE MOUVEMENT

La détection de mouvement agit sur une distance de 3 m avec un angle de 120°.

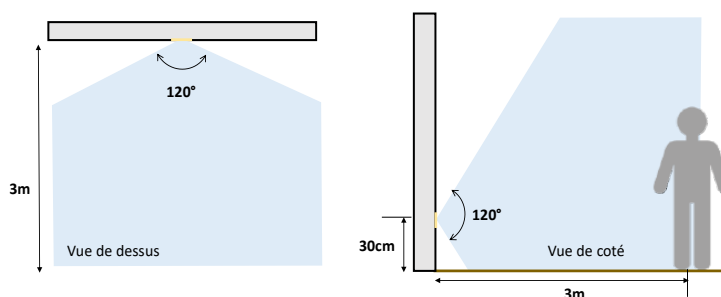

CÂBLAGE ET INSTALLATION

L'ACTiNight220 dispose d'un pré-câblage de 15cm en 2x0,5mm² et se fixe directement dans le boîtier d'encastrement existant du modèle ECP Thorn, à l'aide de la jaquette (permettant de compenser l'épaisseur du boîtier Thorn) et des 2 vis fournies.

1. Retirer la façade
2. Retirer l'ampoule fluo-compact
3. Dévisser les connecteurs de la douille
4. Pousser la douille pour la dégager des encoches
5. Retirer la douille pour dégager l'espace
Le bloc d'alimentation de l'ECP peut être laissé dans le fond du boîtier une fois débranché.
6. Connecter l'ACTiNight220 sur le domino existant
7. Positionner la jaquette autour du boîtier d'encastrement
8. Plaquer la façade et visser les 2 vis de positionnement

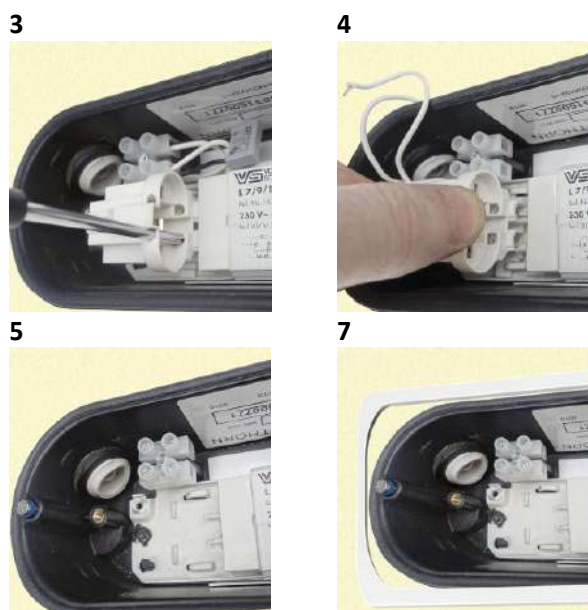

RÉFÉRENCES DE COMMANDE

ACTiNight220E - ----
(Simple)

Options	
xxxx	Couleur façade code RAL personnalisé
IK10	Indice de protection mécanique IK10
FCxx	Filtre de couleur (voir codes ci-après)

Code	Description	Code	Description	Code	Description
029	FCR	Filtre Rouge	126	FCM	Filtre Mauve
105	FCO	Filtre Orange/Ambre	101	FCJ	Filtre Jaune
332	FCRS	Filtre Rose	068	FCBF	Filtre Bleu Foncé
			140	FCBC	Filtre Bleu Clair
			090	FCV	Filtre Vert

ACTiNight220DE - ----
(avec détection)

Options	
xxxx	Couleur façade code RAL personnalisé
PAR	Personnalisation des paramètres d'usine (valeurs à fournir à la commande)

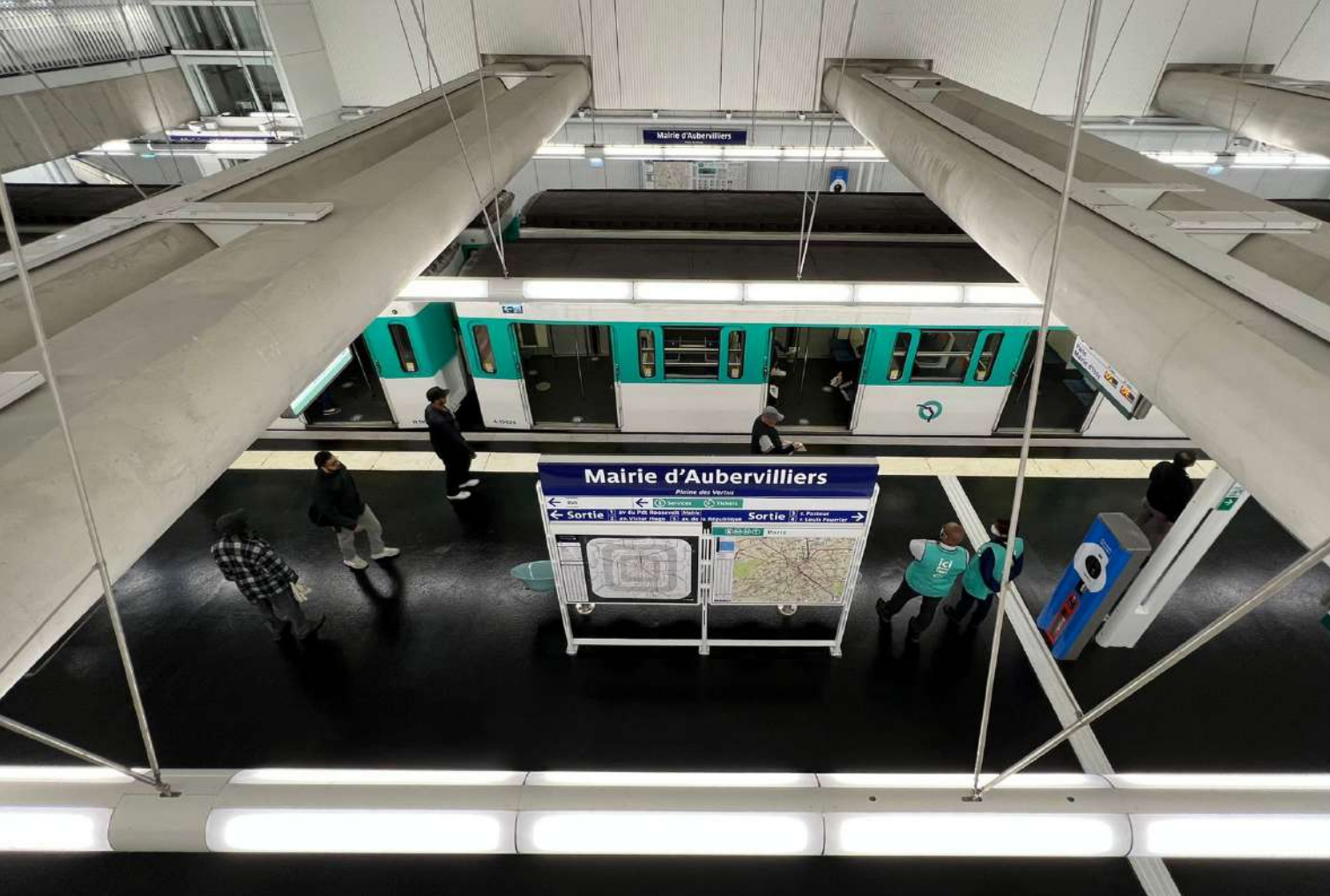

Éclairage **TRANSPORT**

Infrastructures de transport

Gares, stations de métro, aéroports, technicentres...

LINÉAIRES | TUBULAIRES | PROJECTEURS

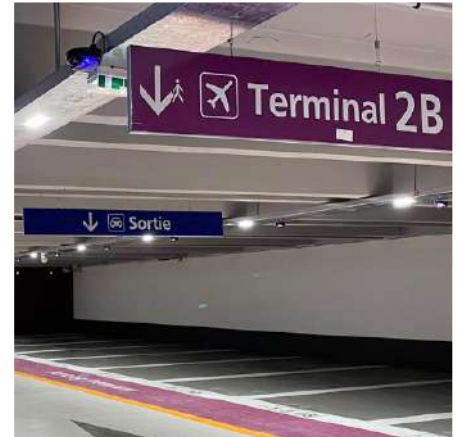

HALLS Salles d'attente

- Lustres à LED
- Éclairage dans habillage bois
- Éclairage architectural

QUAIS Portes palières

- Éclairage de seuil,
- Signalisation de sécurité
- Éclairage couleur scénarisé
- Fixations faciles et robustes

COULOIRS Passerelles

- Éclairage de seuil, nez de quai
- Signalisation de sécurité

ESCALIERS Main courante

- Tubulaires intégrés dans une main-courante
- Section carré ou ronde
- Luminaires chainables

TECHNICENTRES Maintenance

- Éclairage général de hangars
- Fosses de maintenance
- Sous-face de rames
- Voies ferroviaires

PARKINGS Zones techniques

- Projecteur LED
- ACTiProj / ACTiProjObo®

Des dispositifs lumineux variés

Linéaires, tubulaires, lustres, projecteurs



ACTILED apporte des solutions standards ou sur mesure adaptées aux exigences des donneurs d'ordre et mainteneurs impliqués dans la conception et la gestion des infrastructures de transport.

Tubulaires à LED



- ACTiTube20
 - ACTiTube24
 - ACTiTube40S / RGBW
- > Cf. **Tertiaire** / **Extérieur**

Lustres à LED



Gare de Dax - ACTiLustre5572

- Gamme ACTiLine
 - Gamme ACTiLustre
- > Cf. **Tertiaire** / **Extérieur**



Métro Paris - ACTiRow24V

Linéaires à LED



Gare routière Nantes - ACTiLine4330

- Gamme ACTiLine
- > Cf. **Tertiaire** / **Extérieur**



Parking Nantes - ACTiLine5050

Projecteurs à LED



- ACTiProj et ACTiProjOBO®
- > Demander le catalogue **Industrie**

Un éclairage sur Mesure

Projet neuf ou rétrofit



Respect des normes d'éclairage Transport

- Tenue au feu norme ferroviaire EN45545-2 suivant besoins
- Indices de protection IP54 à IP66 pour des installations en extérieur
- Accessoires de pilotage et de gradation



Un éclairage ré pondant au cahier des charges

- Contraintes d'installation
- Maintenabilité des systèmes (changement rapide d'éléments in-situ)
- Fiabilité système



Nous contacter pour l'étude de vos besoins.



Retrofit LED

Rénovation de l'éclairage public

SOMMAIRE

RÉTROFIT ÉCLAIRAGE PUBLIC - Gamme ACTiFit

ACTiFit1001 – Retrofit LED pour spot encastrés de sol et de mur	154
ACTiFit1002 – Retrofit LED pour luminaires d'éclairage public	156
ACTiFit1004 – Retrofit LED pour rénovation de lanternes de style	158

Rénover l'éclairage public de façon moderne et économique.

- Étude spécifique du projet (toute marque, tout type de source lumineuse)
- Conservation de l'enveloppe existante du luminaire
- Remplacement de la source (lampe et ballast)



Éclairage **EXTÉRIEUR**

Retrofit LED pour spots encastrés de sol et de mur



Vos besoins

- Remettre en état vos encastrés de sol
- Diminuer vos consommations énergétiques
- Minimiser le coût d'achat et d'installation

Notre solution de retrofit LED

- Simple à installer
- Économique (achat et usage)
- Fiable

Solution adaptée pour remplacer les sources lumineuses fluocompacte, halogène, iodure, SHP, etc... de 18W à 150W.



L'entretien des spots encastrés de sol à base de lampe fluocompacte, halogène ou à iodure pose un certain nombre de problèmes. L'usure de la lampe ou la dégradation de son électronique de pilotage peuvent générer des coûts de maintenance importants. Envisager le remplacement complet nécessite souvent une intervention lourde et un budget conséquent.

Le retrofit – ou relamping – de luminaires vers des sources à LED plus économes et plus fiables, offre une alternative économiquement intéressante. ACTiLED a développé une approche de «retrofit» permettant une mise à niveau aussi simple que possible.



- En moyenne 3 fois moins cher qu'un remplacement
- Raccordement au 230V (ne nécessite pas d'alimentation externe)
- Fiabilité :
 - Pas de ballast électronique
 - Modules LED protégés par un vernis
 - Durée de vie L70B50 > 36 000 H
- Pas de courant d'appel à l'allumage

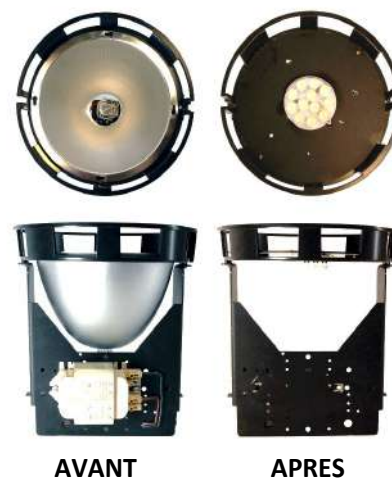

Exemple de retrofit d'un encastré – Module LED 12W

CARACTÉRISTIQUES ÉLECTRIQUES

Puissance électrique	9 W à 36 W
Alimentation	230V +/-10%, 50/60 Hz
Classe électrique	Suivant encastré
Mise sous tension	Pas de courant d'appel
Abaissement/Gradation	Par coupure de phase
Facteur de puissance	0,98
Protection surtension	4kV, écrêteur en option : 6 à 10kV

RENDU VISUEL

Le principe d'éclairage d'un rétrofit LED est par nature différent de la source lumineuse d'origine et ne garantit pas une équivalence exacte du rendu visuel.

L'étude de votre projet et de vos critères de résultats permettra de valider la pertinence de nos solutions.

CONTENU DU RÉTROFIT

- Un à trois module(s) LED fixé(s) sur un radiateur en aluminium aux dimensions du spot
- Une optique fixée sur chaque module pour assurer l'angle d'éclairage approprié
- Un bornier 230 VAC
- Éventuel étrier de fixation suivant modèle

NOUS CONSULTER POUR L'ÉTUDE DE VOTRE PROJET

En fonction du modèle d'encastré de sol considéré, nous pourrons vous proposer la solution de rétrofit la plus adaptée à vos besoins.

CARACTÉRISTIQUES PHOTOMÉTRIQUES

Rendement lumineux	90 lm/W
Angle d'éclairage	15°, 30°, 45°, 70°, 120°
IRC	>80
Temp. de couleur	2700K, 3000K, 4000K, et autres sur demande
Durée de vie	36000 heures (L70B50)

EXEMPLES DE RÉTROFIT ENCASTRÉS DE SOL RÉALISÉS

Marque	Modèle
BEGA	2910 – 20W, 9711 – 50W
ERCO	Tesis – 50W
Extérieur Vert	1E0371 – 70W
iGuzzini	CDM – 70W
LUDEC / Selux	Aquasol – 70W, Artika classic – 70W, Contact – 150W
MAZDA	50W, Prenso 49117 Apache – 70W
Philips	DPB521 – 20W
Platek	1200 Mini et Coermer
Thorn / Europhane	MICA Fluo 18W - 26W, MICA 150W, 70W
WE-EF	Fluo – 18W, IM 70W-150W
WIBRE	Fluo – 18W, Iodure – 70W

INSTALLATION DU RÉTROFIT

- Démontage de la source lumineuse et de son électronique
- Fixation du Rétrofit LED dans la mécanique existante
- Branchement sur l'alimentation 230 VAC
- **L'éclairage doit être protégé par un écrêteur de surtension**, disponible en accessoire :
 - ACTi-ANLED-S20/2
Classe 2, IP68, monobloc
20kA/6kV
 - ACTi-ANLED-DIN2
Classe 2, IP20, rail DIN
15kA / 10kV



Retrofit LED pour luminaires d'éclairage public



Vos besoins

- Remettre en état vos encastrés de sol
- Diminuer vos consommations énergétiques
- Minimiser le coût d'achat et d'installation

Notre solution de retrofit LED

- Simple à installer
- Économique (achat et usage)
- Fiable

Solution adaptée pour remplacer les sources lumineuses fluocompacte, halogène, iodure, SHP, etc... des lampadaires, lanternes, bornes et projecteurs de 18W à 250W.

L'entretien des spots encastrés de sol à base de lampe fluocompacte, halogène ou à iodure pose un certain nombre de problèmes. L'usure de la lampe ou la dégradation de son électronique de pilotage peuvent générer des coûts de maintenance importants. Envisager le remplacement complet nécessite souvent une intervention lourde et un budget conséquent.

ACTiLED a développé une approche de «retrofit» permettant une mise à niveau aussi simple que possible.



Le retrofit – ou relamping – de luminaires vers des sources à LED plus économes et plus fiables, offre une alternative économiquement intéressante.



- En moyenne 3 fois moins cher qu'un remplacement
- Raccordement au 230V (ne nécessite pas d'alimentation externe)
- Fiabilité :
 - Pas de ballast électronique
 - Modules LED protégés par un vernis
 - Durée de vie L70B50 > 36 000 H
- Pas de courant d'appel à l'allumage

AVANT



APRES

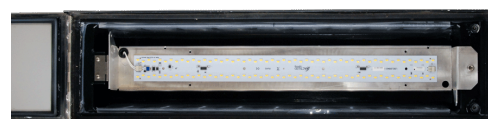

Exemple de retrofit d'un lampadaire – Module LED 30W

CARACTÉRISTIQUES ÉLECTRIQUES

Puissance électrique	5 W à 120 W
Alimentation	230V +/-10%, 50/60 Hz
Classe électrique	Suivant luminaire
Mise sous tension	Pas de courant d'appel
Abaissement/Gradation	Par coupure de phase
Facteur de puissance	0,98
Protection surtension	4kV, écrêteur en option : 6 à 10kV

RENDU VISUEL

Le principe d'éclairage d'un rétrofit LED est par nature différent de la source lumineuse d'origine et ne garantit pas une équivalence exacte du rendu visuel.

L'étude de votre projet et de vos critères de résultats permettra de valider la pertinence de nos solutions.



CONTENU DU RETROFIT

- Un ou des module(s) LED fixé(s) sur une tôle d'aluminium aux dimensions du luminaire, ou un tubulaire à LED ultra-compact.
- Si nécessaire, une optique fixée sur chaque module pour assurer l'angle d'éclairage approprié.
- Un bornier 230 VAC
- Dispositif de fixation suivant modèle.

NOUS CONSULTER POUR L'ÉTUDE DE VOTRE PROJET

En fonction du modèle considéré, nous pourrions vous proposer la solution de rétrofit LED la plus adaptée à vos besoins.

CARACTÉRISTIQUES PHOTOMÉTRIQUES

Rendement lumineux	100 à 150 lm/W
Angle d'éclairage	Selon luminaire
IRC	>80
Temp. de couleur	2700K, 3000K, 4000K, et autres sur demande
Durée de vie	36000 heures (L70B50)

EXEMPLES DE RETROFIT RÉALISÉS

Marque	Modèle
Bega	8141
Eclatec	Atlante, Elyxe, Havane, Stratus
GHM	Triade
HESS	Taurus
Selux	Vector
Thorn	Legend, Corolle, AFBH400

INSTALLATION DU RETROFIT

- Démontage de la source lumineuse et de son électronique
- Fixation du Rétrofit LED dans la mécanique existante
- Branchement sur l'alimentation 230 VAC
- **L'éclairage doit être protégé par un écrêteur de surtension**, disponible en accessoire :
 - ACTi-ANLED-S20/2
Classe 2, IP68, monobloc
20kA/6kV
 - ACTi-ANLED-DIN2
Classe 2, IP20, rail DIN
15kA / 10kV



Retrofit LED pour rénovation de lanternes de style



Vos besoins

- Remettre en état vos lanternes
- Diminuer vos consommations énergétiques
- Minimiser le coût d'achat et d'installation

Notre solution de retrofit LED

- Simple à installer
- Économique (achat et usage)
- Éligible au certificat d'économie d'énergie (CEE) RES-EC-104
- Conforme à l'arrêté sur les nuisances lumineuses

Solution adaptée pour remplacer les lampes au mercure « ballon fluo » ou au sodium haute pression (SHP) ... des lanternes de style de 70W à 250W.



L'entretien des luminaires à base de lampe mercure (ballon fluo) et sodium (SHP) pose un certain nombre de problèmes. L'usure de la lampe ou la dégradation de son électronique de pilotage peuvent générer des coûts de maintenance importants.

Envisager le remplacement complet nécessite souvent une intervention lourde et un budget conséquent.



Le retrofit – ou relamping – de lampadaires vers des sources à LED plus économes et plus fiables, offre une alternative économiquement intéressante. ACTiLED a développé une approche permettant une mise à niveau aussi simple que possible.

L'ACTiFit1004 constitue un luminaire livré prêt-à-fixer dans la structure de la lanterne ciblée et prêt à brancher. Il est éligible aux certificats d'économie d'énergie (CEE) et répond aux exigences de l'opération standardisée RES-EC-104.



- En moyenne 70% d'économie d'énergie
- Abaissement autonome ou DALI
- Rendement (LED + Alimentation) ≥ 110 lm/W
- Réduction de la pollution lumineuse (ULR < 1%)

- Durée de vie L70B10 > 60 000 Hrs
- Étanche IP65
- Thermiquement autonome
- Protection 10kV

CARACTÉRISTIQUES ÉLECTRIQUES

Puissance électrique	20 à 120 W
Alimentation	230V +/-10%, 50/60 Hz
Classe électrique	Classe II
Alimentation et gradation	ON/OFF, abaissement autonome ou DALI
Facteur de puissance	0,95
Protection surtension	10kV intégré
Température d'usage	-40°C à +50°C

CARACTÉRISTIQUES PHOTOMÉTRIQUES

Rendement lumineux	≥ 110 lm/W
Optique photométrique	Rue large ou étroite
IRC	> 70
ULR	< 1%
Temp. de couleur	2700K, 3000K
Durée de vie	60000 heures (L70B10)

DISTRIBUTIONS PHOTOMÉTRIQUES

DISTRIBUTION RUE LARGE (SL1 – OPTIQUE 2701)

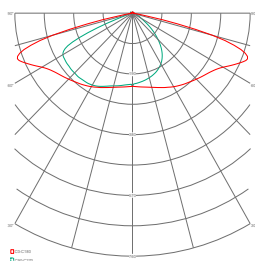

DISTRIBUTION RUE ÉTROITE (SL2 – OPTIQUE 1107)

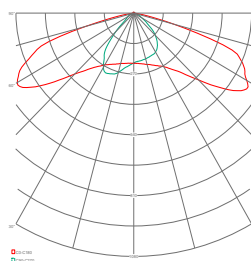

DISTRIBUTION 360° (RL – OPTIQUE 2114)

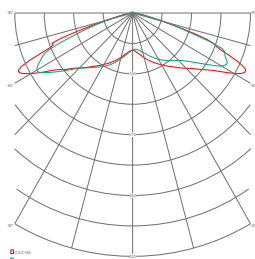

EXEMPLES DE RETROFIT DE LANTERNES RÉALISÉS

Marque	Modèle
Lenzi	Montmartre, Lavoisier
Lumières de France	Rivoli
Philips	Charles
Ragni	Vence
Schröder	Valençay
Thorn	EP140, EP145

RENDU VISUEL

Le principe d'éclairage d'un rétrofit LED est par nature différent de la source lumineuse d'origine et ne garantit pas une équivalence exacte du rendu visuel.

L'étude de votre projet et de vos critères de résultats permettra de valider la pertinence de nos solutions.

Nous consulter pour l'étude de votre projet.

En fonction du modèle considéré, nous pourrions vous proposer le retrofit le plus adapté à vos objectifs.

CONTENU DU RÉTROFIT

- Un (ou deux) module(s) LED fixé(s) sur une tôle d'acier aux dimensions adaptées au lampadaire
- Une optique pour assurer l'angle d'éclairage approprié à la distribution choisie
- Une alimentation type ON/OFF (standard), « abaissement autonome » ou DALI
- Des connecteurs étanches



OPTIONS

L'alimentation par défaut permet une commande ON/OFF du luminaire. Deux options de pilotage sont disponibles :

Abaissement autonome	Programmée en usine avec les coordonnées géographiques, cette fonction permet de mettre en place des scénarios de transitions de niveaux d'éclairage automatiques.
DALI	L'interface DALI permet une connexion à un équipement de gestion centralisée utilisant ce protocole de communication pour piloter les niveaux d'éclairage.

Tubulaires à LED

Compacts et polyvalents

Balisage extérieur, éclairage couleur, mise en valeur architecturale

TUBULAIRES À LED - Gamme ACTiTube

163

ACTiTube20A – Tubulaires à LED – 230V – 20mm

169

ACTiTube24 – Luminaire de main courante à LED – 230V – Section 24mm

174

ACTiTube40S – Tubulaires à LED – 230V – 40mm – finition inox

178

ACTiTube40S RGBW – Tubulaires à LED RGBW – 24V – 40mm – finition inox

183

Éclairage couleur et main courante Gamme ACTiTube

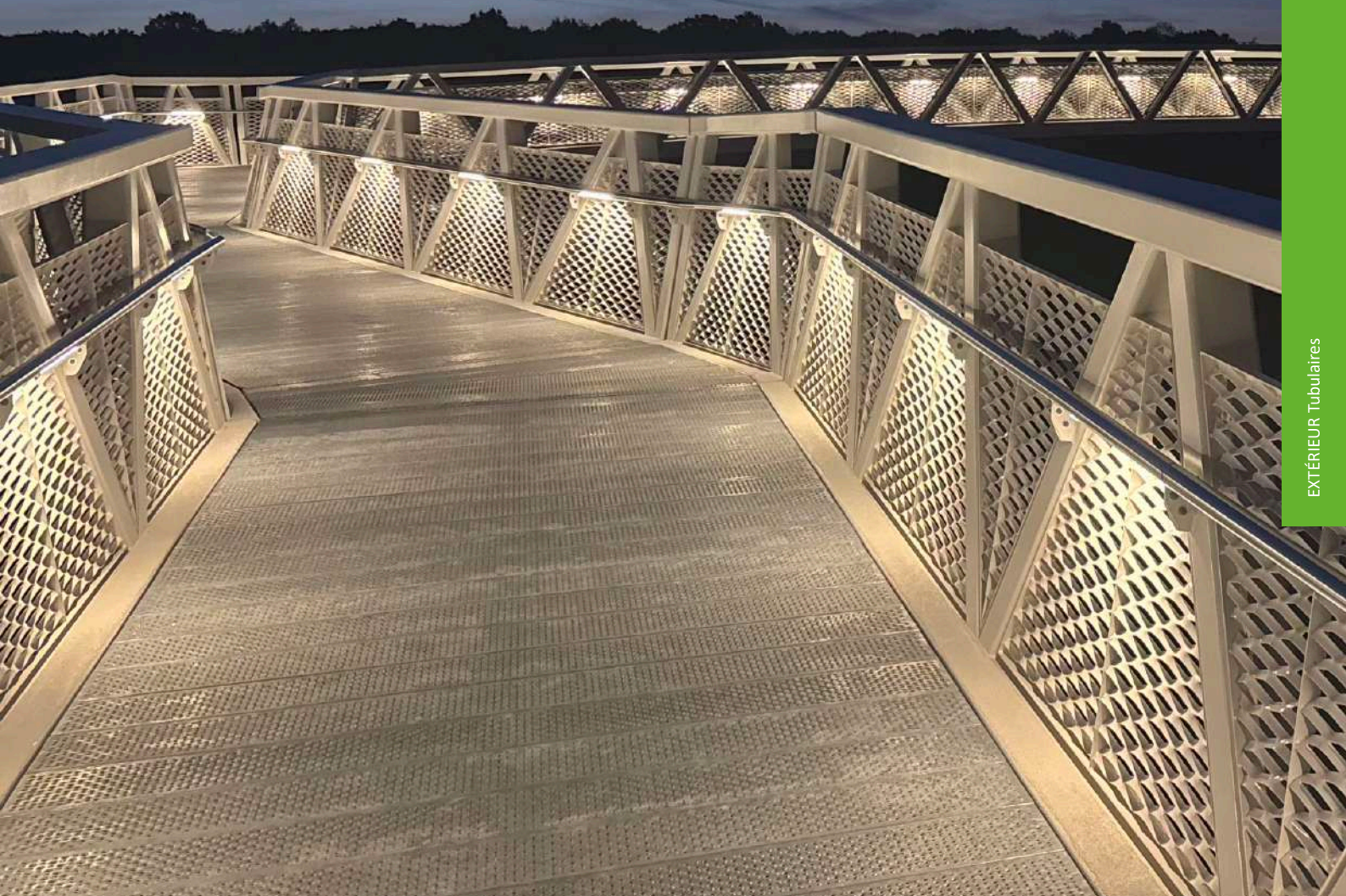

EXTÉRIEUR Tubulaires

La couleur maîtrisée

RGB, RGBW, RGB pixel, pilotage DMX

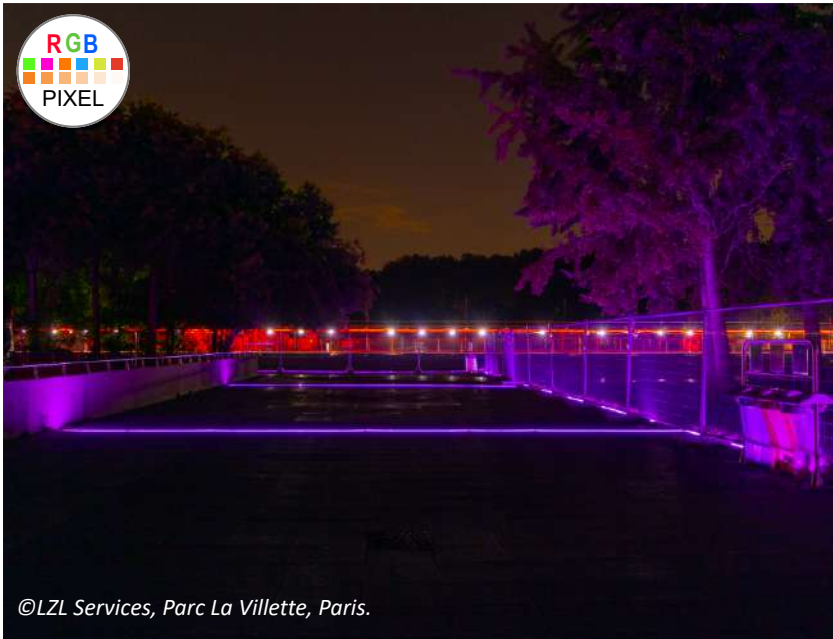

Nous concevons des mises en lumière créatives en intégrant des **solutions de pilotage** avancées.

Notre **expertise des LED couleur** permet de créer des ambiances dynamiques, avec des variations d'intensité et de teintes.

Chaque projet fait l'objet d'une approche **sur mesure**, selon les objectifs visuels et scénographiques.



Les technologies LED utilisées incluent :

Le **RGB**, éclairage classique combinant les 3 couleurs de base ou le **RGBW**, qui ajoute une composante d'éclairage blanc (White). Ces techniques permettent de piloter des segments lumineux de différentes tailles dans une couleur donnée à un instant donné.

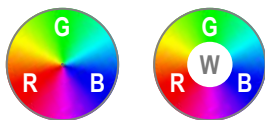

Le **RGBpixel**, permet un contrôle individuel de chaque LED. Cette approche favorise la création de mises en lumière dynamiques, avec des variations de couleurs et d'intensité pouvant être animées de manière précise et créative.



Pilotage DMX d'une façade d'un hôtel.

Nous maîtrisons les **protocoles de pilotage** comme le **DMX** ainsi que le choix des équipements adaptés pour garantir un rendu précis et performant.



Ambiances lumineuses

Illuminations



©Vincent Jacques, Pont de la Motte Rouge, Nantes.

En extérieur, la mise en lumière offre un vaste terrain d'expérimentation, permettant aux concepteurs lumière de déployer leur créativité en collaboration avec les architectes. Des dispositifs simples peuvent parfois suffire à générer des ambiances singulières, en parfaite harmonie avec l'environnement naturel et le contexte architectural.

Lampions Sur Mesure



Décoration festive avec ces lampions inox munis de filtre couleur. **Nous consulter pour la création de lampions.**

Tubulaire avec filtre couleur

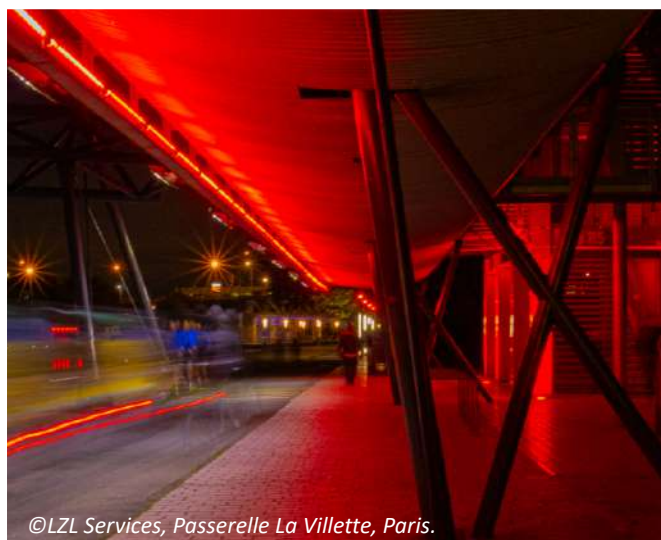

©LZL Services, Passerelle La Villette, Paris.

Tubulaires à LED chainables ACTiTube40S avec filtre rouge.

Mise en lumière dynamique et colorée

Les mises en scène lumineuses font souvent appel à des techniques d'éclairage dynamique. Ces quelques exemples illustrent des projets menés avec nos clients, utilisant différentes technologies.



RVB et pilotage DMX

A l'occasion de la réhabilitation du marché couvert des Halles de Chantonnay (85), la façade a bénéficié d'une mise en lumière dynamique avec des tubulaires **ACTiTube40S RGBW**.

Permettant à la fois de réaliser un éclairage fonctionnel en couleur blanche mais également des scènes de variation de couleur rouge-vert-bleu **pilotable par DMX**.

Des mâts changeant de couleur en fonction des marées

Ils intègrent des tubes spécifiques équipés de LED blanc chaud, blanc froid et bleu, pilotés par une alimentation compatible DALI. Le scénario lumineux, calé sur le cycle des marées, est transmis via CPL à un boîtier de télégestion en pied de mât, puis relayé au contrôleur DALI DT6.



©TMC Innovation, Agence ON, Port Haliguen - Quiberon (56).

Projet SUR MESURE

Futuroscope Xpériences



Le savoir-faire d'ACTILED Lighting s'étend au delà de l'éclairage classique avec la capacité de gérer des projets ambitieux et créatifs.



Plazza Futuroscope

Mise en lumière de la nouvelle esplanade de l'entrée du parc par 230 tubulaires **ACTiTube40S RGBW pilotés en DMX**. Un tunnel de lumière colorée dynamique rétro éclairant la pergola.

En partenariat avec RGOuest, MG Lum, BOA Light Studio.



Hôtel Station Cosmos



Les tubes LED **ACTiTube20A**, installés verticalement comme des antennes, constituent le repère lumineux immersif du toit de l'hôtel COSMOS, un établissement HQE thématique sur l'exploration spatiale. Ils sont équipés d'un filtre rouge fixe et sont chainables.



Projet SUR MESURE

Le Voyage en Hiver

Sculptures lumineuses

ACTiLED Lighting a conçu des sculptures lumineuses pour les 4 éditions du « Voyage en Hiver », dans le cadre du Voyage à Nantes entre 2022 et 2025.

Ce parcours artistique, imaginé par Vincent Olinet et intitulé « *La nuit je vois* », se déploie à travers des consoles et moulures lumineuses installées sur les façades des bâtiments du centre-ville de Nantes.

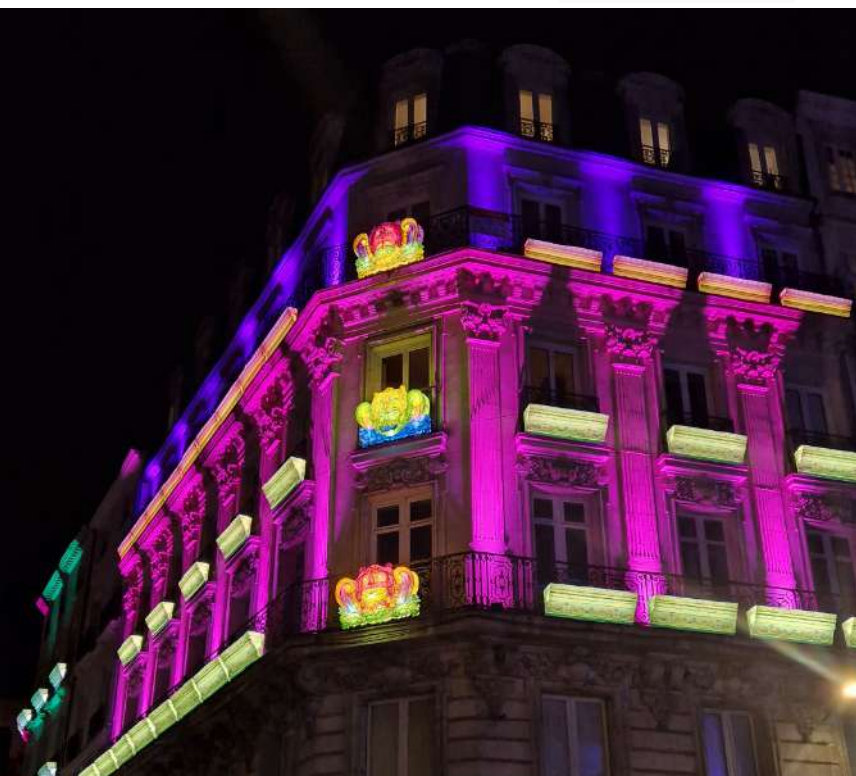

ACTiLED, a répondu à de nombreuses contraintes : les luminaires doivent être **faciles à installer**, **réutilisables** sur plusieurs années, consommer **peu d'énergie** et valoriser une création graphique **en relief**.



- 27 modèles de sculptures lumineuses différentes
- 629 moulures, 95 consoles lumineuses
- Une conception et fabrication à Nantes



Tubulaire à LED – 230V – Ø20 mm



ACTiTube20A est idéal pour l'éclairage extérieur de mise en valeur, de balisage, circulation ou architectural.

Fixation par colliers ou lyre avec entraxe variable pour une orientation du flux lumineux à 360°. Disponible en 2 niveaux de puissance.

Longueurs¹ disponibles (mm) :

367	547	865	1046	1364
1544	1862	2042	2540	3038



- Raccordement direct au 230V sans driver externe : plus fiable et plus rapide à installer
- Compact, léger, étanche et robuste
- Éclairage homogène sur toute la longueur
- Versions faisceau accentué 30° ou 60°
- Version chainable, avec câble traversant
- Nettoyage facile (surface lisse)



MATÉRIAUX ET FINITIONS

Tube	Polycarbonate stabilisé UV clair ou opale
Filtres	Gélatines de couleur (option)
Optique	Version 30° ou 60°
Embouts	Embouts et presse-étoupe en polyamide PA66

¹ Longueur hors-tout, version non-chainable, hors câblage. Voir les caractéristiques mécaniques pour les dimensions des autres versions.

CARACTÉRISTIQUES ÉLECTRIQUES

Puissance électrique	6 W/m	13 W/m
Alimentation	230V +/-10%, 50/60 Hz	
Classe électrique	Classe II	
Mise sous tension	Pas de courant d'appel	
Gradation	Par coupure de phase	
Facteur de puissance	0,98	

AUTRES CARACTÉRISTIQUES

Résistance au fil incandescent	850°C
Classement au feu	M1
Conformité	EN 60598
Température d'utilisation	-20°C +35°C ²

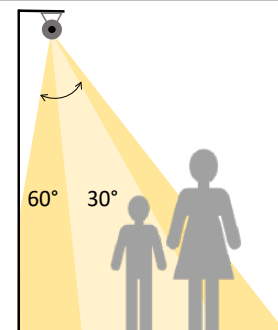

CARACTÉRISTIQUES PHOTOMÉTRIQUES

Flux lumineux³	1580 lm/m (opale)
IRC	>80
Temp. de couleur	2200K, 2700K, 3000K, 4000K
MacAdam	≤3
Durée de vie	50000 heures (L90B10)
Risque photobiologique	Groupe 0 (aucun risque)

VERSION FAISCEAU ACCENTUÉ 30° ET 60°

Flux lumineux³	1750 lm/m (optique 30°) 1700 lm/m (optique 60°)
Angle d'éclairage⁴	Elliptique 30°x80° Elliptique 60°x130°

DISTRIBUTION PHOTOMÉTRIQUE

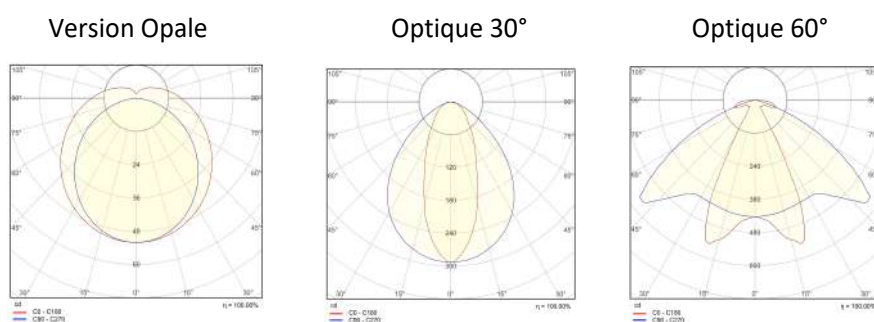

Les fichiers LDT sont disponibles pour chaque version de produit.

CALCUL DES FLUX LUMINEUX

■ Flux du luminaire (lm) = Rendement (lm/W) x Puissance (W)

Rendement (lm/W)	2200K	2700K	3000K	4000K
Tube Polycarbonate Opale	98	112	117	120
Tube Polycarbonate Clair	123	139	145	149
Tube Polycarbonate Clair faisceau 30°	110	126	129	135
Tube Polycarbonate Clair faisceau 60°	106	122	125	131

Exemple de calcul pour le ACTiTube20A1500-840-19.5-PCO : **120 (lm/W) X 19.5 (W) = 2340 lm**

² Température max. pour les versions à pleine puissance. Plus élevée pour puissances plus faibles : nous consulter.

³ Flux lumineux typique à pleine puissance, 4000K.

⁴ FWHM (Full Width at Half Maximum) : largeur à mi-hauteur.

CARACTÉRISTIQUES MÉCANIQUES

Tubulaires non chainables

1 presse-étoupe

Références	D*	L	Poids
ACTiTube20A300...	23 mm	367 mm	0,13 Kg
ACTiTube20A500...	23 mm	547 mm	0,18 Kg
ACTiTube20A800...	23 mm	865 mm	0,25 Kg
ACTiTube20A1000...	23 mm	1046 mm	0,28 Kg
ACTiTube20A1300...	23 mm	1364 mm	0,35 Kg
ACTiTube20A1500...	23 mm	1544 mm	0,38 Kg
ACTiTube20A1800...	23 mm	1862 mm	0,45 Kg
ACTiTube20A2000...	23 mm	2042 mm	0,49 Kg
ACTiTube20A2500...	23 mm	2540 mm	0,60 Kg
ACTiTube20A3000...	23 mm	3038 mm	0,71 Kg

* D = diamètre de l'embout. Le diamètre du tube est de 20 mm.



Tubulaires chainables

Câble traversant intérieur, 2 presse-étoupe

Références	D*	L	Poids
ACTiTube20A300C...	23 mm	385 mm	0,14 Kg
ACTiTube20A500C...	23 mm	565 mm	0,19 Kg
ACTiTube20A800C...	23 mm	883 mm	0,26 Kg
ACTiTube20A1000C...	23 mm	1064 mm	0,27 Kg
ACTiTube20A1300C...	23 mm	1382 mm	0,36 Kg
ACTiTube20A1500C...	23 mm	1562 mm	0,39 Kg
ACTiTube20A1800C...	23 mm	1880 mm	0,46 Kg
ACTiTube20A2000C...	23 mm	2060 mm	0,50 Kg
ACTiTube20A2500C...	23 mm	2558 mm	0,61 Kg
ACTiTube20A3000C...	23 mm	3056 mm	0,72 Kg

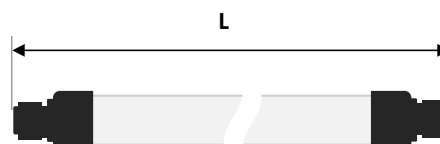

CÂBLAGE

Tubulaires non chainables

Câble : 2X 0,75mm² H07 RN8-F

Longueur = 2m

Voir option câblage personnalisé.

Tubulaires chainables

Câble traversant : 2X 0,75mm² H07 RN8-F

Longueur entrant = 2m, sortant = 0,2m

Voir option câblage personnalisé.

INSTALLATION ET FIXATION

Les tubulaires ACTiTube20A se fixent avec des colliers ou des lyres et se raccordent directement au 230 VAC.

Lors d'une installation en extérieur, le luminaire doit être **protégé par un écrêteur de surtension**, disponible en accessoire.

CHAINAGE

La puissance totale d'une ligne de tubulaires chainés, ne doit pas dépasser 700W. La longueur de chainage maximum, câble inclus, ne doit pas dépasser 125 m pour la version forte puissance ou 200 m pour la version faible puissance.



OPTIONS

- Longueur de câble personnalisée
- Filtres colorés : gélaines insérées dans les tubulaires. Voir nuancier de couleurs disponibles

ACCESSOIRES

Références	Description
 1255001121	Lyre acier à visser. Largeur 10mm. Acier galvanisé blanc. Trou de fixation : 4,5mm
 1252008010	Collier et embase inox 304. Collier : 4,6 x 127mm. Résistance à la traction : 890N. Embase à visser : 18 x 18 x 8mm. Trou de fixation : 4mm
 1252008040	Collier inox 304 et embase plastique noir traité UV. Collier : 4,6 x 127mm. Embase à coller : 25 x 25 x 6 mm.
 1261014000	Connecteurs étanches : 230V/16A - 2 Pôles - IP68 - Mâle et Femelle - Dimensions : 20 x 65mm et 20 x 71mm - Verrouillage rapide 1/4 de tour - livrés non câblés
 1261022000	Boîtier de distribution, 230V/16A - 2 Pôles - IP68 - 1 entrée, 2 sorties
 1261021010	Connecteur droit double entrée : 230V/16A - 2 Pôles - IP67 - Raccordement à vis 2x0,5/2,5mm ² - Dimensions : 80 x 25mm – Gaine câble Ø6mm
 1121011111	Connecteur étanche auto-dénudant 3 fils rigides/souples
 1260006040	Écrêteur de surtension - classe 2 IP68 - monobloc Installable dans la main courante : dimensions = 70 x 37.5 x 13.5 mm. Protection 6 kV / 20 kA
 1260006010	Écrêteur de surtension - classe 2 IP20 - rail DIN Installation dans un coffret électrique sur rail DIN. Protection 10 kV / 15 kA
Voir offre gradation	Gradateurs à coupure de phase pilotés par bouton poussoir (Push to Dim) ou protocole DALI

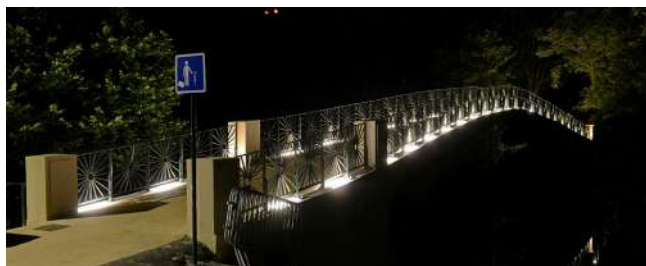
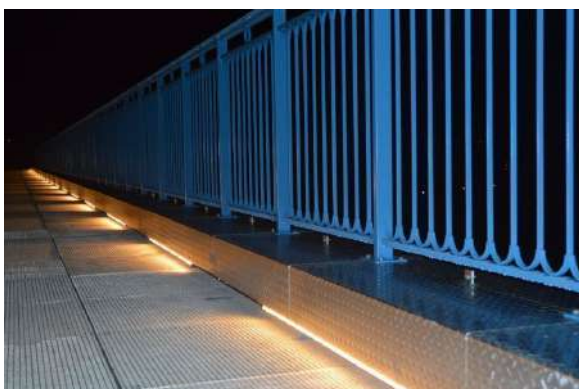

RÉFÉRENCES DE COMMANDE

Chainable	C	822	2200K	PCO	Polycarbonate Opale
		827	2700K	PCC	Polycarbonate Clair
		830	3000K	PC30	Polycarbonate Clair faisceau 30°
		840	4000K	PC60	Polycarbonate Clair faisceau 60°

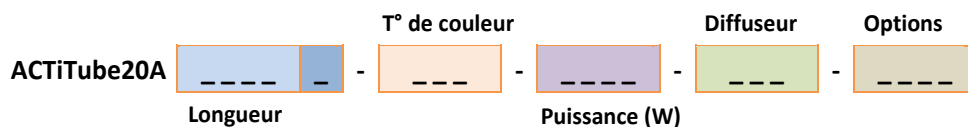

300	2.5	6
500	3	6.5
800	5.5	12.5
1000	6	13
1300	8.5	19
1500	9	19.5
1800	11.5	25.5
2000	12	26
2500	15	32.5
3000	18	39

Option	Description
Lx	Câble personnalisé : préciser la longueur x en m
FCxx⁵	Filtre de couleur (voir codes ci-après)

Code	Description
029	FCR Filtre Rouge
105	FCO Filtre Orange/Ambre
332	FCRS Filtre Rose

Code	Description
126	FCM Filtre Mauve
101	FCJ Filtre Jaune

Code	Description
068	FCBF Filtre Bleu Foncé
140	FCBC Filtre Bleu Clair
090	FCV Filtre Vert

Exemple de référence : **ACTiTube20A1500C-840-19.5-PCO**

Longueur 1562mm, chainable, 4000K, puissance 19.5W, tube Polycarbonate Opale

⁵ L'option filtre de couleur n'est pas disponible pour les diffuseurs à faisceau accentué PC30 ou PC60

Luminaire de main courante à LED – 230V – Section 24mm



ACTiTube24 est un luminaire à LED qui s'intègre dans une main courante de section ronde ou carrée. Disponible en longueur de 500¹ mm et deux niveaux de puissance, ce luminaire est **chainé par câblage traversant**.

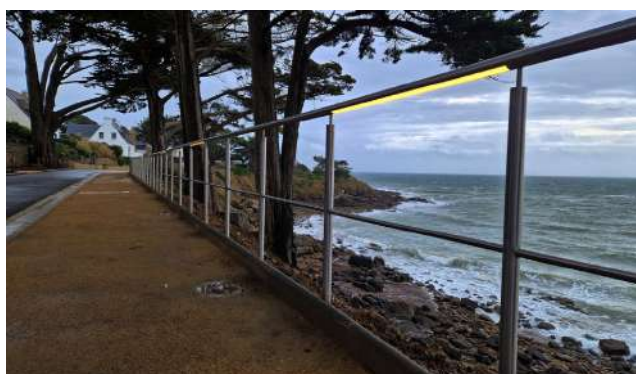

- Raccordement direct au 230V sans driver externe : plus fiable et plus rapide à installer
- Compact, léger, étanche² et robuste
- Chainable par câble traversant jusqu'à 200 m
- Maintenance facilitée avec des luminaires démontables
- Température de contact < 40°C
- Nettoyage facile (surface lisse)



Pour un éclairage plus directif, une version avec **faisceau accentué 40°** est disponible.

Ce luminaire bénéficie de la technologie « Module LED 230 VAC » et **se connecte directement sur l'alimentation secteur** sans nécessiter d'alimentation externe.

Sa fixation sur la main courante s'effectue par vis ou rivet.

MATÉRIAUX ET FINITIONS

Corps	Corps et diffuseur en polycarbonate (PC) stabilisé UV opale ou clair (version 40°)
Embouts	Embouts étanches avec équerre de fixation en inox (option aluminium)

¹ Autres longueurs possibles. Nous consulter.

² Une option IP67 est disponible.

CARACTÉRISTIQUES ÉLECTRIQUES

Puissance électrique	6 W/m	13 W/m
Alimentation	230V +/-10%, 50/60 Hz	
Classe électrique	Classe II	
Mise sous tension	Pas de courant d'appel	
Gradation	Par coupure de phase	
Facteur de puissance	0,98	

CARACTÉRISTIQUES PHOTOMÉTRIQUES

Flux lumineux⁴	510 lm/m	1105 lm/m
Angle d'éclairage	PCO : Diffus PC40 : Elliptique⁵ 40°x 130°	
IRC	>80	
Temp. de couleur	2200K, 2700K, 3000K, 4000K	
MacAdam	≤3	
Durée de vie	13w/m	>70000 heures (L70B10)
	6w/m	>100000 heures (L70B10)
Risque photobiologique	Groupe 0 (aucun risque)	

CALCUL DES FLUX LUMINEUX

- Flux du luminaire (lm) = Rendement (lm/W) x Puissance (W)

Rendement (lm/W)	2200K	2700K	3000K	4000K
Opale	72	82	85	89
Clair 40°	91	103	107	112

Ces rendements correspondent au luminaire placé dans la main courante. Exemple de calcul pour **ACTiTube24A500C-840-6.5-PCO-LR42-EP2.5** : 89 (lm/W) X 6,5 (W) = 578 lm

CARACTÉRISTIQUES MÉCANIQUES

Références	Section	L
ACTiTube24A500...	24 x 24 mm	505 mm
Autres longueurs disponibles : Nous consulter.		

AUTRES CARACTÉRISTIQUES

Résistance au fil incandescent	850°C
Classement au feu	M1
Conformité	EN 60598
Température d'utilisation	-20°C +35°C ³
Température de contact	<40°C

DISTRIBUTION PHOTOMÉTRIQUE

Photométrie indicative avec une intégration dans main courante ronde de Ø48,3 mm.

Standard Opale (PCO)

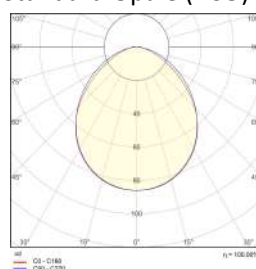

Clair faisceau 40° (PC40)

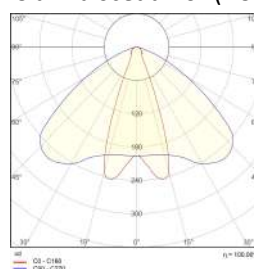

Les fichiers LDT sont disponibles pour chaque version de produit.

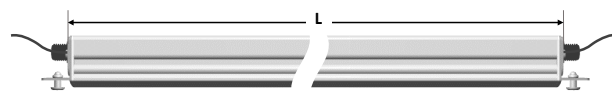

³ Température max. pour les versions à pleine puissance. Plus élevée pour puissances plus faibles : nous consulter.

⁴ Flux lumineux typique en 4000K, pour les 2 niveaux de puissance disponibles avec tubulaire dans la main courante.

⁵ FWHM (Full Width at Half Maximum) – largeur à mi-hauteur

INTÉGRATION MÉCANIQUE

L'ACTiTube24 dispose d'équerres de fixation qui permettent de le fixer dans une lisse de section ronde, carrée, ou à gorge, à l'aide de rivets aveugles (disponible en accessoire) ou de vis.

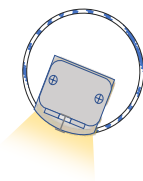
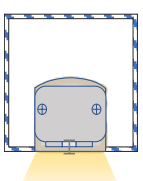
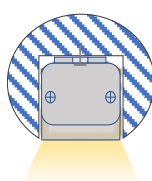
■ Profil rond	■ Profil carré	■ Profil en gorge
Diamètre : 42.4 / 48.3 / 60.3 mm Épaisseur : 1,5 / 2 / 2,5 / 3,2 mm	Épaisseur : 1,5 / 2 / 2,5 / 3,2 mm	Section de gorge recommandée : 26 x 26 mm
Découpe de la lisse pour chaque luminaire : environ 25 mm x L+2 mm (Plan de découpe et perçage fourni suivant taille et épaisseur de la lisse).		Caches d'occultation des zones de câblage (à définir au cas par cas)
		
Fixation par rivet aveugle.		Fixation par vis en fond de gorge.

CÂBLAGE

Tubulaires non chainables
Câble : 2X 0,75mm²
Longueur = 2,5m
Voir option câblage personnalisé.

Tubulaires chainables
Câble traversant : 2X 0,75mm²
Longueur entrant = 2,5m, sortant = 0,2m
Voir option câblage personnalisé.

CHAINAGE ET INSTALLATION

L'ACTiTube24 est conçu pour être chaîné. Les luminaires sont livrés avec des câbles et se raccordent avec des connecteurs disponibles en accessoire. Pour une ligne de main courante, prévoir un modèle non chainable en bout de ligne.

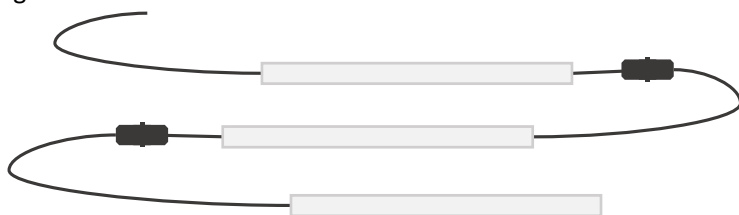







La puissance totale d'une ligne de tubulaires chaînés, ne doit pas dépasser 700W. La longueur de chaînage maximum, câble inclus, ne doit pas dépasser 125 m pour la version forte puissance ou 200 m pour la version faible puissance.

Ce luminaire **doit être protégé par un écrêteur de surtension**, disponible en accessoire.

Voir la « **notice d'installation** » pour les détails de la mise en œuvre dans une main courante.



ACCESSOIRES

	Références	Description
	1261014000	Connecteurs étanches : 230V/16A - 2 Pôles - IP68 - Mâle et Femelle - Dimensions : 20 x 65mm et 20 x 71mm - Verrouillage rapide 1/4 de tour - livrés non câblés
	1261021000	Raccord droit double entrée : 230V/16A - 2 Pôles – IP54 - Raccordement à vis 2x0,5/2,5mm ² - Dimensions : 80 x 25mm - Gaine câble Ø9mm - livrés non câblés
	1261021010	Raccord droit double entrée : 230V/16A - 2 Pôles – IP54 - Raccordement à vis 2x0,5/2,5mm ² - Dimensions : 80 x 25mm - Gaine câble Ø6mm - livrés non câblés
	1261040000	Boîtier de raccordement étanche : Prérempli avec du gel isolant neutre - IP66 – Connectique non incluse - Dimensions : 61 x 33 x 22 mm dia. 10mm
	1180050030	Rivet de fixation inox 304 Ø 3,2mm et Longueur 8mm
	1260006040	Écrêteur de surtension - classe 2 IP68 - monobloc Installable dans la main courante : dimensions = 70 x 37.5 x 13.5 mm. Protection 6 kV / 20 kA
	1260006010	Écrêteur de surtension - classe 2 IP20 - rail DIN Installation dans un coffret électrique sur rail DIN. Protection 10 kV / 15 kA
	Voir offre gradation	Gradateurs à coupure de phase pilotés par bouton poussoir (Push to Dim) ou protocole DALI

RÉFÉRENCES DE COMMANDE

Chainable C	822	2200K	PC40 PC 40° PCO PC Opale	EP1.5	1,5 mm	
	827	2700K		EP2.0	2 mm	
	830	3000K		EP2.5	2,5 mm	
	840	4000K		EP3.2	3,2 mm	
ACTiTube24A	Longueur	T° de couleur	Puissance (W)	Diffuseur	Type de lisse	Options
	500	3 - 4 - 5	3 - 6.5	LR42 - LR48 - LR60 - LC - LG	Lisse Ronde 42,4 mm Lisse Ronde 48,3 mm Lisse Ronde 60,3 mm Lisse Carré Lisse en Gorge	
Option	Description					
EA	Embout et équerre aluminium					
IP67	Protection niveau IP67					
LEx	Câble entrant personnalisé : longueur x en mètre					
LSx	Câble sortant personnalisé : longueur x en mètre					

Exemple : **ACTiTube24A500C-840-3-PCO-LR42-EP2.5**

Longueur 505 mm, 4000K, puissance 3W, tube Opale, câble entrant 2,5m et sortant 0,2m, Lisse ronde 42,4mm Ep 2.5mm



ACTiTube40S

Tubulaire à LED – 230V – Ø40 mm – finition inox

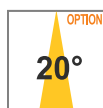

©LZL Services, La Villette - Paris.

ACTiTube40S est idéal pour l'éclairage extérieur de mise en valeur, de balisage, de circulations ou architectural. Fixation par colliers avec entraxe variable et orientation du flux lumineux à 360°.

Il est disponible en 4 différentes longueurs et différents niveaux de puissance.

Longueurs¹ disponibles (mm) :

461	680	1240	1800
-----	-----	------	------

- Raccordement direct au 230V sans driver externe : plus fiable et plus rapide à installer
- Compact, léger, étanche² et robuste
- Éclairage homogène sur toute la longueur
- Version faisceau accentué 20°
- Version chainable, avec câble traversant
- Nettoyage facile (surface lisse)



©Vincent JACQUES, pont La Motte Rouge, Nantes.

MATÉRIAUX ET FINITIONS

Tube	Polycarbonate stabilisé UV clair ou opale
Filtres	Gélatines de couleur (option)
Optique	Version 20°
Embouts	Embouts et presse-étoupe en inox 316L

¹ Longueur hors-tout, version non-chainable, hors câblage. Voir les caractéristiques mécaniques pour les dimensions des autres versions.

CARACTÉRISTIQUES PHOTOMÉTRIQUES

Flux lumineux³	3570 lm/m
IRC	>84
Temp. de couleur	2700K, 3000K, 4000K
MacAdam	≤3
Durée de vie	50000 heures (L90B10)
Risque photobiologique	Groupe 0 (aucun risque)

DISTRIBUTION PHOTOMÉTRIQUE

Version Opale

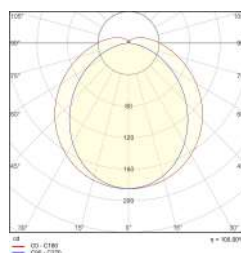

Version Clair faisceau 20°

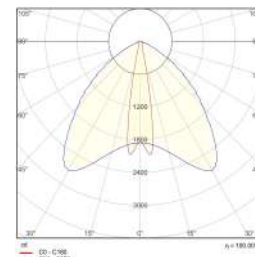

CARACTÉRISTIQUES ÉLECTRIQUES

Puissance électrique	13 W/m	27 W/m
	20 W/m	33 W/m
Alimentation	230V +/-10%, 50/60 Hz	
Classe électrique	Classe II	
Mise sous tension	Pas de courant d'appel	
Gradation	Par coupure de phase	
Facteur de puissance	0,98	

VERSION FAISCEAU ACCENTUÉ 20°

Flux lumineux	2730 lm/m
Angle d'éclairage⁵	Elliptique 20°x100°

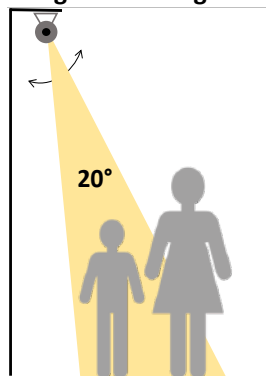

Les fichiers LDT sont disponibles pour chaque version de produit.

AUTRES CARACTÉRISTIQUES

Résistance au fil incandescent	850°C
Classement au feu	M1
Conformité	EN 60598
Température de fonctionnement	-20°C +35°C ⁴

CALCUL DES FLUX LUMINEUX

■ Flux du luminaire (lm) = Rendement (lm/W) x Puissance (W)

Rendement (lm/W)	2700K	3000K	4000K
Tube Polycarbonate Opale	105	105	107
Tube Polycarbonate Clair	123	123	125
Tube Polycarbonate Clair faisceau 20°	77	80	82



Exemple de calcul pour ACTiTube40S1200C-830-32-PCO : 105 (lm/W) X 32 (W) = 3360 lm



©TMC Innovation, ©Agence ON, Port Haliguen

³ Flux lumineux typique à pleine puissance, 4000K, tube opale.

⁴ Température max. pour les versions à pleine puissance. Plus élevée pour puissances plus faibles : nous consulter.

⁵ FWHM (Full Width at Half Maximum) : largeur à mi-hauteur.

CARACTÉRISTIQUES MÉCANIQUES

Tubulaires non chainables

1 presse-étoupe

Références	D	L	Poids
ACTiTube40S400...	40 mm	461 mm	0,36 Kg
ACTiTube40S600...	40 mm	680 mm	0,47 Kg
ACTiTube40S1200...	40 mm	1240 mm	0,79 Kg
ACTiTube40S1800...	40 mm	1800 mm	1,15 Kg

Tubulaires chainables

Câble traversant intérieur, 2 presse-étoupe

Références	D	L	Poids
ACTiTube40S400C...	40 mm	498 mm	0,43 Kg
ACTiTube40S600C...	40 mm	695 mm	0,55 Kg
ACTiTube40S1200C...	40 mm	1255 mm	0,94 Kg
ACTiTube40S1800C...	40 mm	1815 mm	1,33 Kg

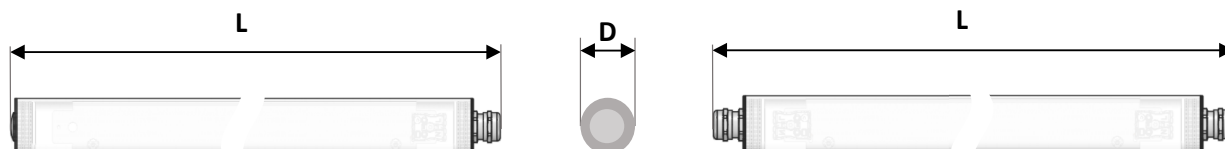

CHAINAGE

La puissance totale d'une ligne de tubulaires chainés, ne doit pas dépasser 1000 W.

La longueur de chainage maximum, câble inclus, ne doit pas dépasser 150 m.



CÂBLAGE

Tubulaires non chainables

Livré non câblé. Voir option câblage.

Tubulaires chainables

Livré non câblé. Voir option câblage.

Câble traversant 2X 1,5 mm² à l'intérieur du tube.

Avec l'option câblage en usine, possibilité de sortie de câble à l'arrière du tubulaire, centré ou décentré (illustration) : nous consulter



INSTALLATION ET FIXATION

Les tubulaires ACTiTube40S se raccordent directement au 230 VAC par un câble à connecter après ouverture de l'embout.

Il est recommandé d'utiliser un **câble de 2x1,5mm²** avec un **diamètre de gaine compris entre 6 et 10mm** pour assurer une bonne étanchéité sur le presse-étoupe.

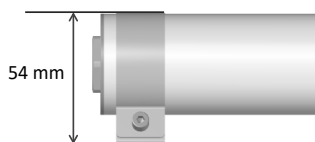

Les tubulaires se fixent avec des colliers inox disponibles en accessoires. La hauteur hors-tout pour le positionnement avec collier est de 54 mm. Des potences sont également disponibles en accessoires.

► Voir document « Guide d'installation du tubulaire ACTiTube40S ».

Lors d'une installation en extérieur, le luminaire doit être **protégé par un écrêteur de surtension**, disponible en accessoire.

OPTIONS

- Câblage de longueur personnalisée
- Filtres colorés : gélamines insérées dans les tubulaires. Voir nuancier de couleurs disponibles
- Fiches secteur et connecteurs en complément du câblage : nous consulter

ACCESSOIRES

	Références	Description
	1253003000	Collier inox 316L avec vis. Largeur 20 mm. Vis tête 6 pans creux inox, avec rondelle. Trou de fixation de 4,5 mm
	1253003020	Collier inox 316L avec vis anti-vandale. Largeur 20mm. Vis inviolable inox, avec rondelle. Trou de fixation de 4,5mm
	1253003001	Collier inox 316L traitement bord de mer. Largeur 20mm. Trou de fixation 4,5mm. Vis inox tête 6 pans creux avec rondelle.
	1253009010	Potence inox réglable. Platine murale 3 points de fixation. Déport réglable de 190mm à 250mm.
	1253009000	Potence inox réglable avec jambe de force. Platine murale haute 3 points et basse 1 point de fixation. Déport réglable de 190mm à 300mm.
	1260006040	Écrêteur de surtension - classe 2 IP68 - monobloc Dimensions = 70 x 37.5 x 13.5 mm. Protection 6 kV / 20 kA
	1260006010	Écrêteur de surtension - classe 2 IP20 - rail DIN Installation dans un coffret électrique sur rail DIN. Protection 10 kV / 15 kA
	Voir offre gradation	Gradateurs à coupure de phase pilotés par bouton poussoir (Push to Dim) ou protocole DALI

RÉFÉRENCES DE COMMANDE

Chainable C	827	2700K	PCO	Polycarbonate Opale
	830	3000K	PCC	Polycarbonate Clair
	840	4000K	PC20	Polycarbonate Clair faisceau 20° ⁶

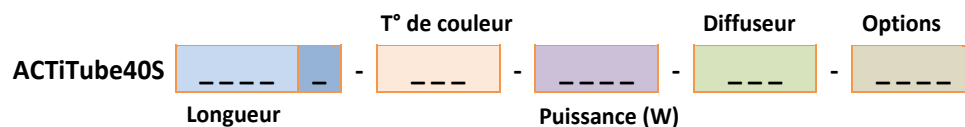

400	6	14		
600	8	12	16	20
1200	16	24	32	40
1800	24	36	48	60

Option	Description
Lx	Câble personnalisé H07 RNF 2X 1,5 mm ² Noir : préciser la longueur x en m
FCxx	Filtre de couleur (voir codes ci-après)

Code	Description	Code	Description	Code	Description
029	FCR Filtre Rouge	126	FCM Filtre Mauve	068	FCBF Filtre Bleu Foncé
105	FCO Filtre Orange/Ambre	101	FCJ Filtre Jaune	140	FCBC Filtre Bleu Clair
332	FCRS Filtre Rose			090	FCV Filtre Vert

Exemple de référence : **ACTiTube40S1200C-830-32.5-PCO**

Chainable, longueur 1255 mm, 3000K, puissance 32W, tube Polycarbonate Opale

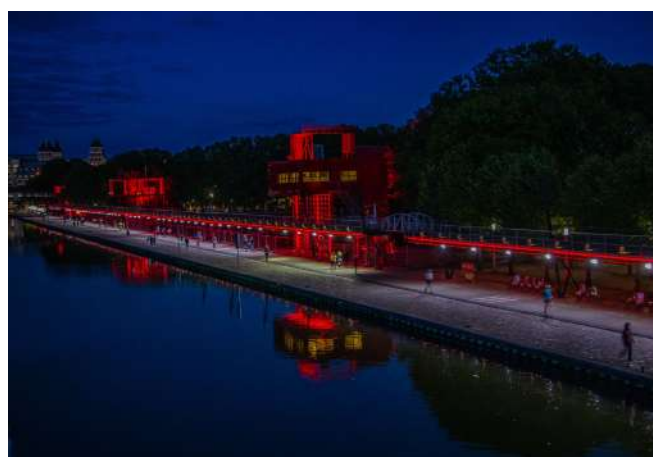
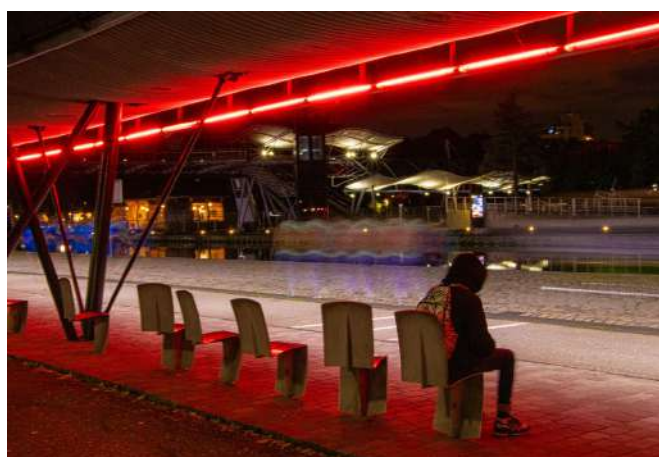

©LZL Services, La Villette - Paris.

⁶ L'option PC20 (optique 20°) n'est disponible que pour les versions basse puissance (valeurs encadrées en rouge sur le tableau) pour les tubulaires 600mm, 1200mm et 1800mm.

ACTiTube40S RGBW

Tubulaire à LED RGBW – 24V – Ø40 mm – finition inox

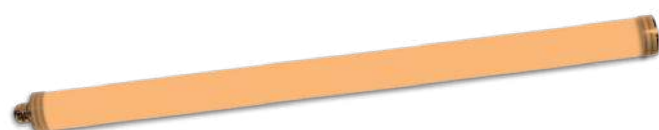
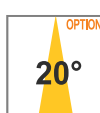

ACTiTube40S RGBW permet de réaliser un éclairage dynamique pouvant combiner un éclairage en rouge, vert, bleu (Red Green Blue) et blanc (White).

Fixation par colliers avec entraxe variable et orientation du flux lumineux à 360°.

Disponible en 3 longueurs différentes, ce luminaire est adapté pour un usage intérieur ou extérieur et permet de réaliser à la fois un éclairage fonctionnel et une mise en valeur avec un éclairage en couleur pouvant être scénarisé avec un pilotage de type **DMX, DALI ou Casambi**.

Longueurs¹ disponibles (mm) :

Standard	680	1240	1800
Casambi®	726	1286	1846

- Éclairage dynamique : trois couleurs et blanc pur
- Option pilotage Casambi® (tablette ou smartphone)
- Compact, léger étanche et robuste
- Éclairage homogène sur toute la longueur
- Versions faisceau accentué 20° ou 60°
- Nettoyage facile (surface lisse)



MATÉRIAUX ET FINITIONS

Tube	Polycarbonate stabilisé UV clair ou opale
Optique	Version 20° ou 60°
Embouts	Embouts et presse-étoupe en inox 316L

¹ Longueur hors-tout, hors câblage.

CARACTÉRISTIQUES ÉLECTRIQUES

Puissance électrique	19 W/m
Alimentation	24V DC (tension constante)
Classe électrique	Classe III

CARACTÉRISTIQUES PHOTOMÉTRIQUES

Flux lumineux (blanc)	780 lm/m
IRC (blanc)	>80
Temp. de couleur (blanc)	3000K, 4000K
Durée de vie (LED)	36000 heures (L70B50)
Risque photobiologique	Groupe 0 (aucun risque)

AUTRES CARACTÉRISTIQUES

Résistance au fil incandescent	850°C
Classement au feu	M1
Conformité	EN 60598
Température de fonctionnement	-20°C +35°C

DISTRIBUTION PHOTOMÉTRIQUE

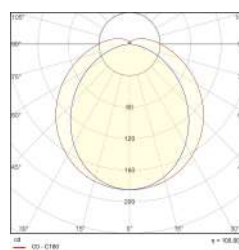

Blanc
(version PCO, sans optique)

Les fichiers LDT sont disponibles pour chaque version de produit.

CALCUL DES FLUX LUMINEUX

■ Flux du luminaire (lm) = Rendement (lm/W) x Puissance (W)

Flux pour la composante blanc = **105 lm/W** (tube opale sans optique)

Exemple de calcul pour le ACTiTube40S1200-RGB830-21-PCO : **105 (lm/W) X 9 (W) = 945 lm** (en lumière blanche)



CARACTÉRISTIQUES MÉCANIQUES

Références	D	L Standard	L Casambi	Poids
ACTiTube40S600-RGB...	40 mm	680 mm	726 mm	0,42 Kg
ACTiTube40S1200-RGB...	40 mm	1240 mm	1286 mm	0,74 Kg
ACTiTube40S1800-RGB...	40 mm	1800 mm	1846 mm	1,08 Kg

CÂBLAGE

Pré-câblage standard RGBW : 5X 0,75mm² de 1m.
Sortie : Fil commun +24V et 4 fils pour RGBW.

Pré-câblage RGBW Casambi : 2X 1,5mm² de 1m



Longueur sur-mesure possible, à définir à la commande.

INSTALLATION ET FIXATION

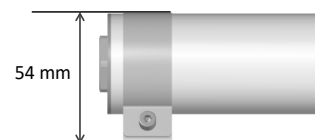
Les tubulaires se fixent avec des colliers inox.
La hauteur hors-tout pour le positionnement avec collier est de 54 mm.



ACCESSOIRES

	Références	Description
	1253003000	Collier inox 316L avec vis. Largeur 20 mm. Vis tête 6 pans creux inox, avec rondelle. Trou de fixation de 4,5 mm
	1253003020	Collier inox 316L avec vis anti-vandale. Largeur 20mm. Vis inviolable inox, avec rondelle. Trou de fixation de 4,5mm
	1253009010	Potence inox réglable. Platine murale 3 points de fixation. Déport réglable de 190mm à 250mm.
	1253009000	Potence inox réglable avec jambe de force. Platine murale haute 3 points et basse 1 point de fixation. Déport réglable de 190mm à 300mm.
	Voir offre pilotage	Équipements d'alimentation et de pilotage DMX, DALI DT8 et Casambi.

RÉFÉRENCES DE COMMANDE

ACTiTube40S	Longueur	Couleur	Puissance (W)	Diffuseur	Option
	600	RGB830	10	PCO	Blanc
	1200	RGB840	21	PCC	Blanc
	1800		31	PC20	Blanc
				PC60	Blanc
					Blanc

Option	Description
Lx	Longueur précâblage.
CA	Pilotage CASAMBI par tablette ou smartphone

Exemple de référence : **ACTiTube40S1200-RGB830-21-PCO**

Longueur 1191 mm, RGB + blanc 3000K, puissance 19W, tube Polycarbonate Opale

CASAMBI

Ce tubulaire LED avec option Casambi® permet un contrôle des luminaires directement depuis un smartphone ou une tablette en installant l'application Casambi sur un appareil iOS ou Android.



Linéaires, disques, panneaux

ACTILED développe des solutions totalement intégrées : une seule carte électronique qui se branche directement sur le 230V, s'adaptant en taille et en puissance, et embarquant les éventuelles fonctions de capteurs, contrôle et communication.

Modules LED Linéaires 230V

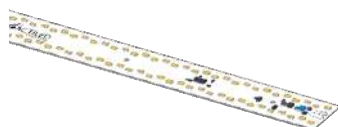

Produit	Dimensions	Alimentation	Flux	Température de couleur
LSEL30016	300x16mm	6W 230VAC	460 à 550lm	2700K, 3000K, 4000K, 5000K
LSEL50016	500x16mm	6,5W 230VAC	770 à 920lm	2200, 2700K, 3000K, 4000K, 5000K, Bleu, Rouge, Vert
LSEL50042	500x42mm	33W 230VAC	3600 à 4000lm	2700K, 3000K, 4000K, 5000K
LSEL56030	560x30mm	20W 230VAC	2600 à 3000lm	2700K, 3000K, 4000K, 5000K
LSEL75030	750x30mm	20W 230VAC	2600 à 3000lm	2700K, 3000K, 4000K, 5000K
LSEL37030	370x30mm	14W 230VAC	1820 à 2100lm	2700K, 3000K, 4000K, 5000K

Modules LED Panneaux 230V

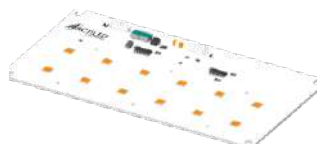

LSEP17090	170x90mm	34W 230VAC	3700 à 4000lm	2700K, 3000K, 4000K, 5000K
-----------	----------	---------------	------------------	-------------------------------

Modules LED Circulaires



LSED3131 230V	Ø31mm	1,5W 230VAC	165 à 190lm	2700K, 3000K, 4000K, 5000K
LSED4848 230V	Ø48mm	5W 230VAC	430 à 550lm	2700K, 3000K, 4000K, 5000K
LSED5050 230V	Ø50mm	8W 230VAC	750 à 880lm	2700K, 3000K, 4000K, 5000K
LSED6767-2 230V	Ø67mm	12W 230VAC	1100 à 1350lm	2700K, 3000K, 4000K, 5000K
LSED130150 230V	130x150mm	12W 230VAC	1330 à 1450lm	2700K, 3000K, 4000K, 5000K

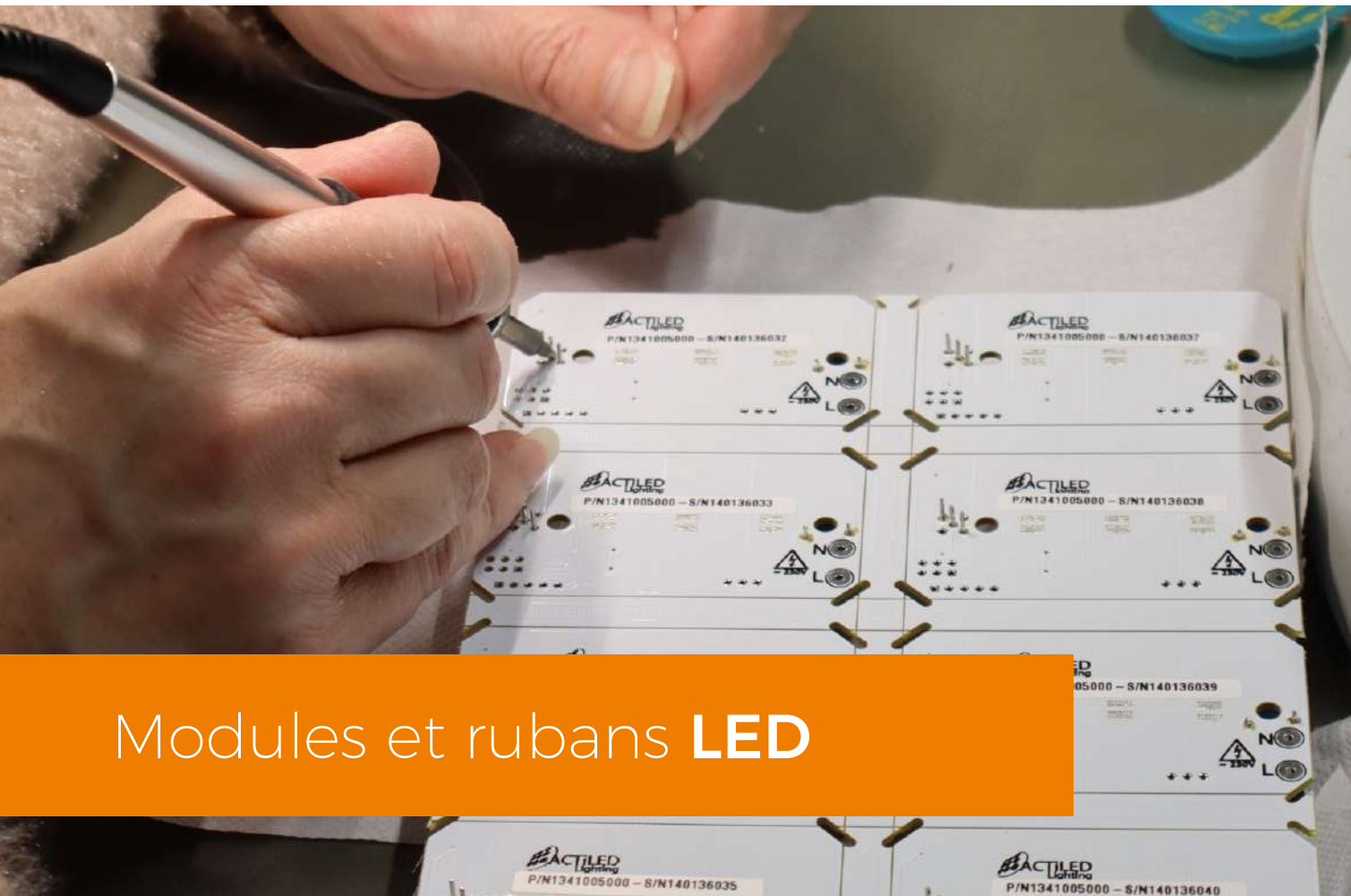
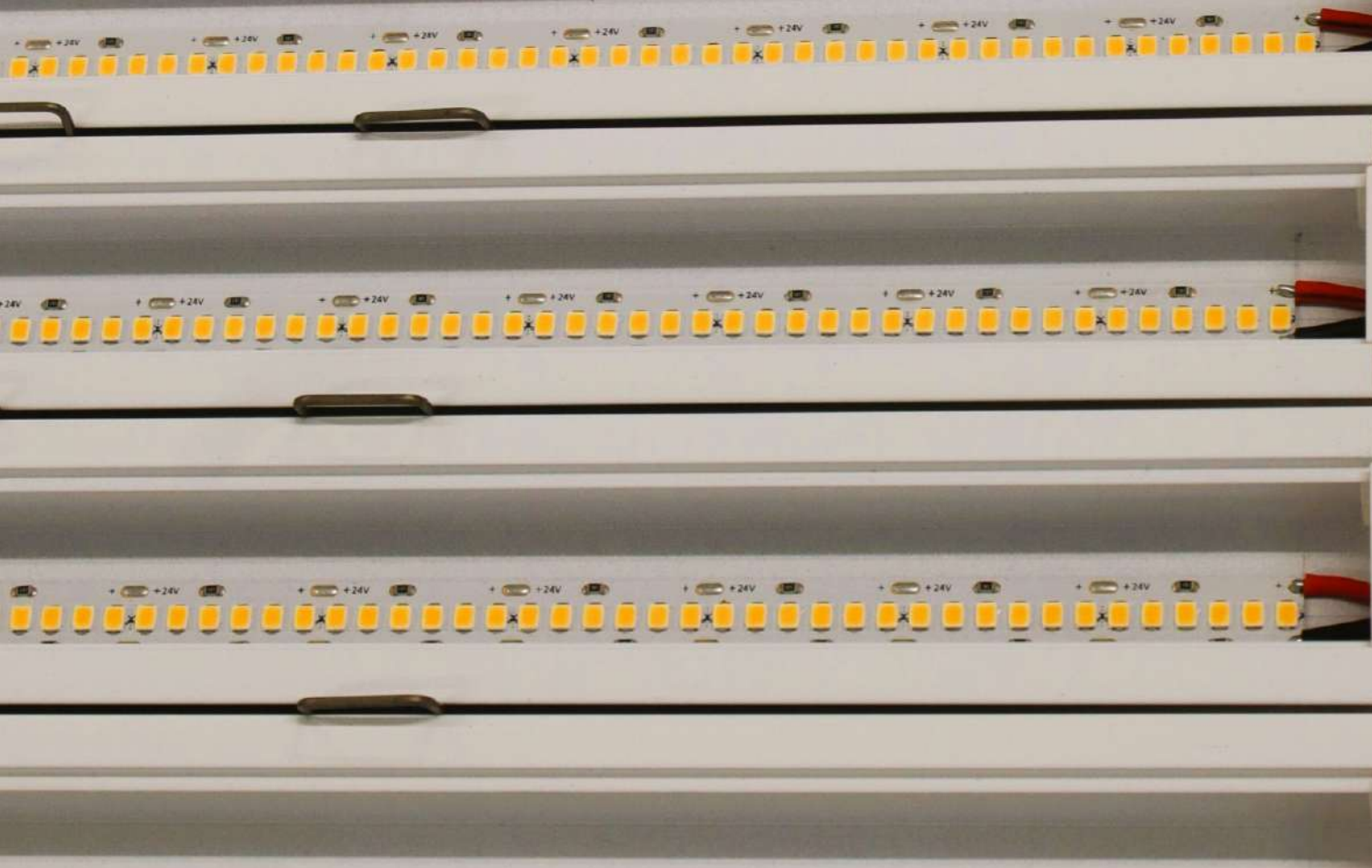

Modules et rubans LED

Rubans LED et profilés

Sur Mesure



Rubans LED sur mesure

- > **Longueur personnalisée :** découpe au centimètre près.
- > **Température de couleur :** Blanc chaud (2700K-3000K), blanc neutre (4000K), blanc froid (5000K)
- > **RGBW :** Millions de couleurs + blanc réglable.
Puissance adaptée : De 5W/m à 20W/m pour tous les usages.

Nous consulter pour tous vos projets de rubans LED et profilés sur mesure.



Profilés aluminium sur mesure

Personnalisation totale :

- > **Longueur :** Découpe à la mesure exacte de votre projet.
- > **Couleur :** Large choix de finitions (anodisé, peint, brut, etc.).



L'éclairage sur mesure, c'est notre métier !



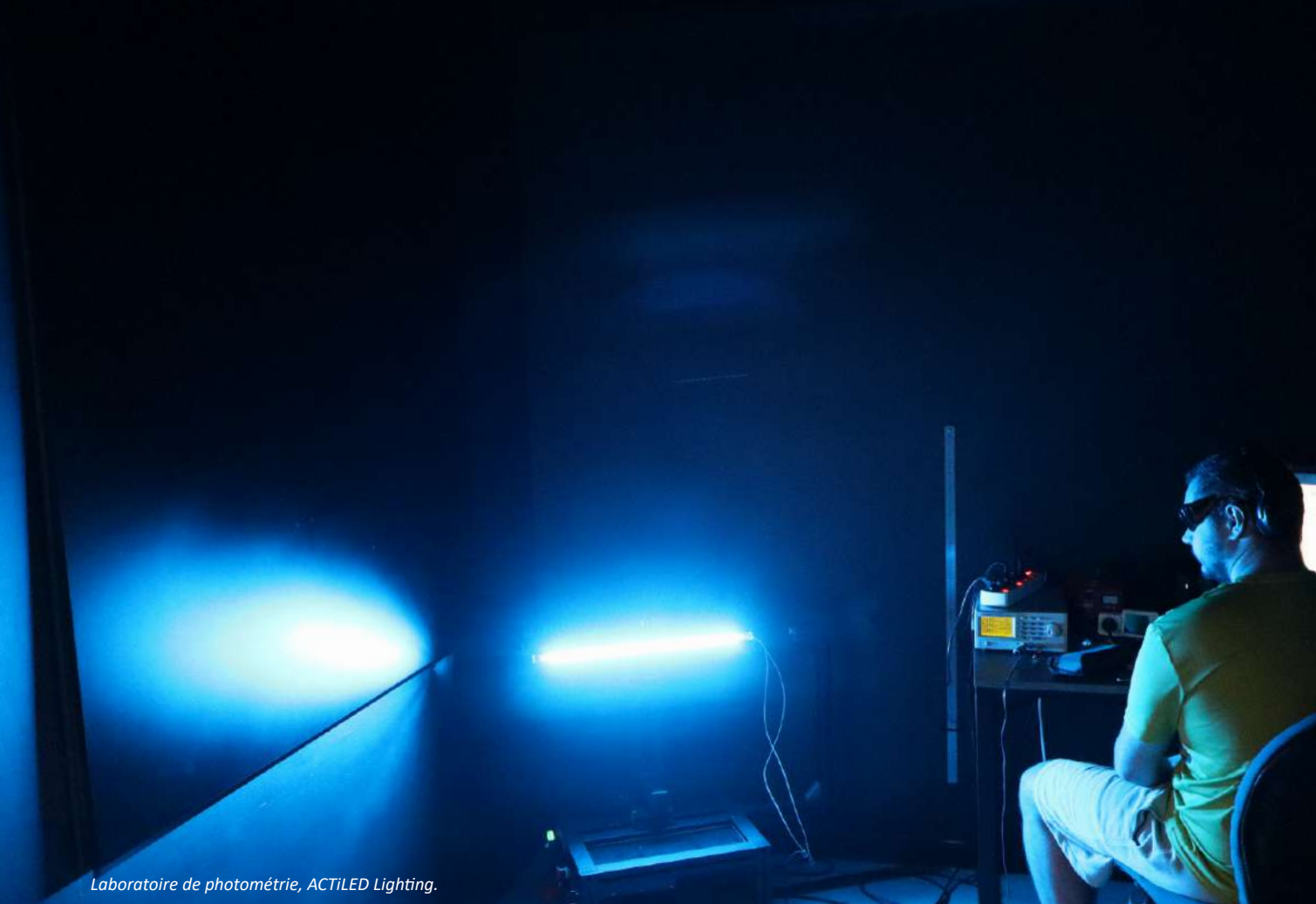

Laboratoire de photométrie, ACTILED Lighting.



Gestion de **L'ÉCLAIRAGE**

Expertise et accompagnement

Alimentation, gradation, pilotage

SOMMAIRE

GRADATION

Gradation coupure de phase - bouton poussoir et télécommande RF	191
ACTi-2301AC – 230V – Gradateur de phase 1 x 200W	192
ACTi-1009SAC-HP – 230V – Gradateur de phase 1 x 400W	193
Gradation coupure de phase 230V - pilotage DALI et bouton poussoir	194
ACTi-2301SAC-HP - Gradateur de phase 1 x 400W	195
ACTi-2301AC-1CH-DIN - Gradateur de phase 1 x 400W	196
ACTi-2302AC - Gradateur de phase 2 x 288W	196
ACTi-2304AC-4CH-DIN - Gradateur de phase 4 x 400W	197
ACTi-DRD150 - Gradateur de phase 1 x 150W - encastrable	197
ACTi-DRD300 - Gradateur de phase 1 x 300W - encastrable	198
ACTi-DRD600 - Gradateur de phase 1 x 600W - pilotage DALI - rail DIN	198

ACTiLED Lighting vous accompagne en amont de vos projets afin de définir les solutions de pilotage de la lumière adaptées à vos besoins. Du contrôle simple (marche/arrêt, gradation par zone) aux systèmes plus avancés intégrant des scénarios lumineux dynamiques et colorés, reposant sur plusieurs technologies de pilotage, nous vous guidons dans le choix des solutions les plus pertinentes.

Choix des équipements

Éclairage blanc / monochrome



ON/OFF	Natif	Alimentation On/Off	Alimentation Inclue
GRADATION	Gradateur à coupure de phase (avec ou sans DALI)	Alimentation DALI/PWM	Inclus avec l'option DALI
PILOTAGE	Gradateur DALI & Équipements DALI	Alimentation DALI & Équipements DALI ou Casambi	Option DALI & Équipements DALI

Éclairage en couleurs



Éclairage blanc chaud / blanc froid



PILOTAGE	Équipements DALI DT8, Casambi ou DMX512	PILOTAGE	Équipements DALI DT6 ou Casambi
----------	---	----------	---------------------------------

Gradation des luminaires LED 230VAc

Coupure de phase - bouton poussoir ou RF

Les luminaires LED d'ACTILED utilisant la technologie d'alimentation "Module LED 230VAc" sont compatibles avec la gradation (dimming) par coupure de phase.



La simplicité à l'œuvre

C'est une technologie éprouvée et particulièrement facile à mettre en œuvre pour piloter l'intensité lumineuse par bouton poussoir.

Il est également possible de compléter avec une commande RF pour une plus grande souplesse d'utilisation.

Le comportement des produits ACTILED au dimming par variation de phase reste dépendant de la qualité des variateurs mais peut-être très satisfaisant. Nous recommandons l'utilisation de variateurs à phase descendante qui donnent une meilleure stabilité.

Il appartient à chaque installateur de vérifier le comportement avec les équipements de gradations envisagés ou existants. ACTILED fournit des équipements de gradation et peut également conseiller ses clients dans le choix du matériel le plus adapté à leurs besoins.

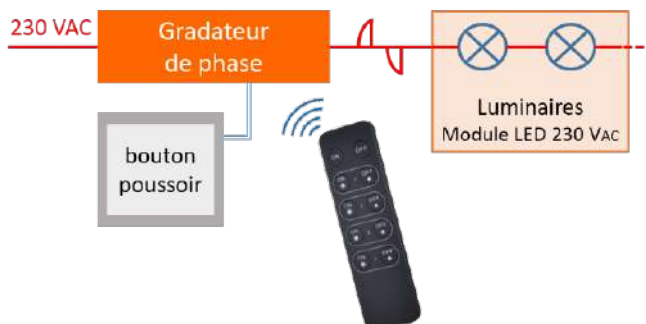

Absence de courant d'appel

Un avantage de la technologie "Module LED 230VAc" réside dans l'absence d'élément capacitif, il n'y a donc pas d'appel de courant au démarrage ni de pic lors des transitions de niveau.

Il n'est pas nécessaire de sur-dimensionner la puissance électrique de l'installation comme c'est souvent le cas avec des drivers alimentant des modules LED en TBT (12Vdc - 48Vdc).

Gradateur de phase 1x 200W



L'ACTi-2301AC est un **gradateur à coupure de phase pilotable par bouton poussoir**. Il s'installe dans une boîte de dérivation.

Le gradateur permet de gérer des luminaires LED compatibles avec cette technique de gradation, et peut alimenter jusqu'à 200W de luminaires.

Ce gradateur est compatible avec tous les modules et les luminaires à LED 230VAC d'ACTiLED.

- Coupure de phase descendante
- Type de charge ohmique ou capacitif
- Gradation de 5% à 100%
- Mémoire de niveau de régulation
- Adapté pour les luminaires ACTiLED avec « Module LED 230 Vac » (et compatible avec les lampes halogènes ou à filaments)



EXEMPLE DE CÂBLAGE

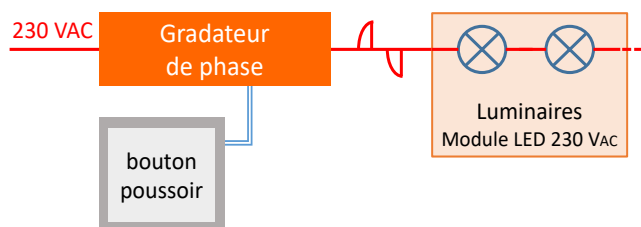

CARACTÉRISTIQUES ÉLECTRIQUES

Classe électrique	Classe II
Tension d'entrée	220-240 VAC
Tension sortie	220-240 VAC
Puissance sortie	1 à 200 W
Bornier à vis	Câble 0,2 à 2,5 mm ²
Plage d'utilisation	-20°C +35°C

CARACTÉRISTIQUES PHYSIQUES

Longueur, largeur, hauteur	45x58x25 mm
Poids	43 g
Boitier	Plastique noir

RÉFÉRENCE DE COMMANDE : 1622005000



Gradateur de phase 1x 400W avec commande RF



L'ACTi-1009SAC-HP est un **gradateur à coupure de phase pilotable par bouton poussoir ou par commande RF**.

Il s'installe dans une boîte de dérivation.

Le gradateur permet de gérer des luminaires LED compatibles avec cette technique de gradation, et peut alimenter jusqu'à 400W de luminaires.

Ce gradateur est compatible avec tous les modules et les luminaires à LED 230VAC d'ACTiLED.

- Coupure de phase descendante
- Charge capacitive, minimum 3W
- Niveau minimum réglable
- Adapté pour les luminaires ACTiLED avec « Module LED 230 VAC » (et compatible avec les lampes halogènes ou à filaments)



EXEMPLE DE CÂBLAGE

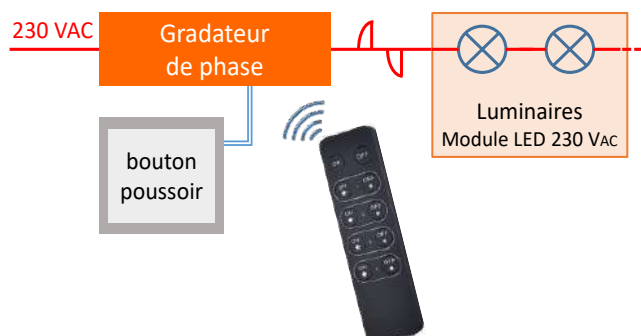

CARACTÉRISTIQUES ÉLECTRIQUES

Classe électrique	Classe II
Tension d'entrée	100-240 VAC
Tension sortie	100-240 VAC
Puissance sortie	400 W max
Bornier à vis	Câble 0,2 à 2,5 mm ²
Plage d'utilisation	-20°C +35°C

CARACTÉRISTIQUES PHYSIQUES

Longueur, largeur, hauteur	45,5x45x20,3 mm
Boitier	Plastique blanc

ACCESSOIRE

ACTi-RF2833K4 : Télécommande RF, 4 zones

Référence de commande : 1620004000

RÉFÉRENCE DE COMMANDE : 1622004000



Gradation des luminaires LED 230VAc

Coupure de phase - pilotage DALI

Les luminaires LED d'ACTiLED utilisant la technologie d'alimentation "Module LED 230VAc" sont compatibles avec les variateurs à coupure de phase, mais il est également possible de combiner cette gradation avec le pilotage DALI.

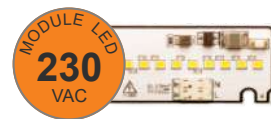

DALI sans la complexité

Alternative à l'installation complète d'un réseau DALI, complexe et coûteuse, ACTiLED propose une solution combinant la gradation de phase avec un pilotage DALI. Plus simple à installer et beaucoup plus économique, cette approche permet de commander la gradation par groupe/zone de luminaires.

- Adapté pour de nouvelles installations ou en rénovation
- Pas de câblage DALI sur les luminaires
- 4 fois moins cher qu'une installation DALI complète
- Contrôle par groupes de luminaires

Chaque groupe étant alimenté par un gradateur dédié, l'ensemble est géré avec toute la souplesse que permet le pilotage DALI.

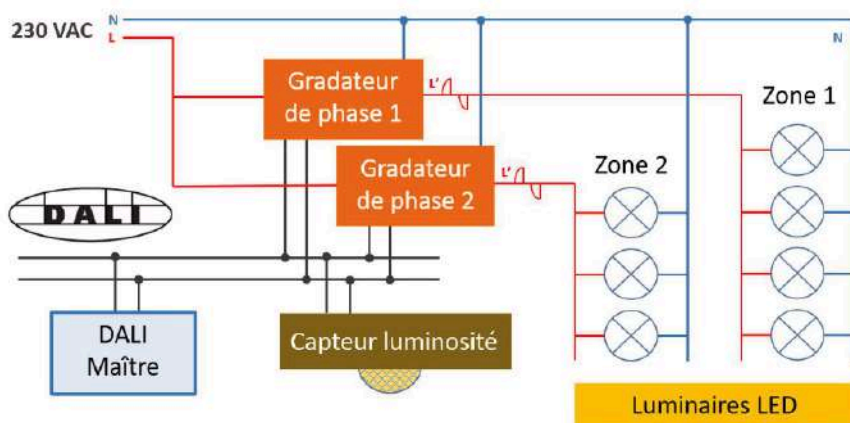

Il est par exemple possible de commander le on/off et la variation de luminosité par des équipements DALI Maître (Master) tels que des modules de commande, des panneaux de réglage, ou encore par un capteur de luminosité.

ACTiLED fournit des équipements de gradation pilotés par DALI et peut également conseiller ses clients dans le choix du matériel le plus adapté à leurs besoins.

Gradateurs de phase

Pilotage DALI et bouton poussoir

Nos gradateurs à coupure de phase pilotable par un réseau DALI ou par bouton poussoir, permettent de gérer des luminaires LED compatibles avec cette technique de gradation.

- Gradateurs compatibles avec tous les modules LED et les luminaires ACTILED avec « Module LED 230VAC ».
- IP20, Classe II



Exemple de câblage

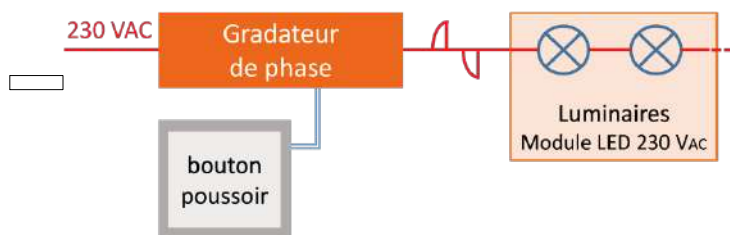
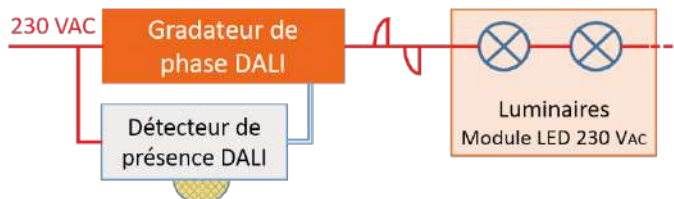

INDOOR

Pilotable DALI, BP

Encastrable

NOUVEAU
PRODUIT

ACTi-2301SAC-HP

Référence commande : 1622024000

Gradateur de phase 1 x 400W



- Dimensions : 45 x 45 x 20mm
- Puissance de sortie 400W max.
- Fixation libre
- 1 canal
- Gradation de 1 à 85%
- Paramétrable
- Coupure de phase descendante ou montante
- Type de charge ohmique, inductif ou capacitif
- Entrée de contrôle par réseau DALI ou bouton poussoir
- Assignable par un Master via le réseau DALI

Caractéristiques électriques

Classe électrique	Classe II
Tension d'entrée	220-240 VAC
Tension sortie	220-240 VAC
Puissance sortie	1 x 400W @230V
Commande DALI	1 adresse
Bornier à vis	Câble 0,2 à 2,5mm ²
Plage d'utilisation	-20°C à +45°C

Gradateurs de phase

Pilotage DALI et bouton poussoir

INDOOR

Pilotable DALI + BP

Rail DIN

NOUVEAU
PRODUIT

ACTi-2301AC-1CH-DIN

Référence commande : 1622023000

Gradateur de phase, 1 x 400W



- Dimensions : 90 x 18 x 66 mm
- Puissance de sortie 400W max.
- Fixation sur RAIL DIN
- Gradation de 5 à 100%
- Paramétrable
- Coupure de phase descendante ou montante
- Type de charge ohmique, inductif ou capacitif
- Entrée de contrôle par réseau DALI ou bouton poussoir
- Assignable par un Master via le réseau DALI

Caractéristiques électriques

Classe électrique	Classe II
Tension d'entrée	220-240 VAC
Tension sortie	220-240 VAC
Puissance sortie max.	400W
Commande DALI	1 adresse
Bornier à vis	Câble 0,5 à 2,5 mm ²
Plage d'utilisation	-20°C +45°C

INDOOR

Pilotable DALI

Encastrable

ACTi-2302AC

Référence commande : 1622013000

Gradateur de phase, 2 x 288W



- Dimensions : 170 x 59 x 29 mm / Poids 160g
- Puissance de sortie 400W de luminaires max.
- Boitier plastique blanc

- Gradation de 0 à 100% avec un niveau minimum d'éclairage réglable manuellement sur le boitier
- 2 canaux indépendants
- Coupure de phase descendante
- 1 ou 2 adresses DALI (commande des canaux séparés ou synchronisés)
- Assignables manuellement sur le boitier (bouton et afficheur 2-digit)
- Assignable par un Master via le réseau DALI

Caractéristiques électriques

Classe électrique	Classe II
Tension d'entrée	100-240 VAC
Tension sortie	2x (100-240) VAC
Puissance sortie max.	2x 288 W @230V
Commande DALI	2 adresses (type 6)
Bornier à vis	Câble 0,5 à 2,5 mm ²
Plage d'utilisation	-20°C +45°C

Gradateurs de phase

Pilotage DALI et bouton poussoir

INDOOR

Pilotable DALI

Rail DIN

ACTi-2304AC-4CH-DIN

Référence commande : 1622014000

Gradateur de phase, 200W 4 x 400W



- Dimensions : 145,4 x 90 x 66,4 mm
- Puissance de sortie 4 x 400W de luminaires
- Installation dans un boîtier rail DIN (plastique couleur crème)
- 4 canaux indépendants
- Coupure de phase descendante
- 4 adresses DALI (canaux séparés) ou 1 adresse (canaux synchronisés)
 - Assignables manuellement sur le boîtier (boutons et afficheur 2-digit)
 - Assignable par un Master via le réseau DALI
- Gradation de 1 à 100%

Caractéristiques électriques

Classe électrique	Classe II
Tension d'entrée	100-240 VAC
Tension sortie	4 x (100-240) VAC
Puissance sortie	4 x 400W @230V 3 x 500W @230V 2 x 600W @230V 1 x 800W @230V
Commande DALI	4 adresses
Bornier à vis	Câble 0,5 à 2,5 mm ²
Plage d'utilisation	-20°C +45°C

INDOOR

Pilotable DALI

Encastrable

ACTi-DRD150

Référence commande : 1622003121

Gradateur de phase 1 x 150W



- Dimensions : 51 X 46,5 X 30mm
- Poids 50g
- Puissance de sortie 150W max.
- Boîtier d'encastrement mural (plastique gris)
- Gradation de 1 à 100%
- Entrée de contrôle par réseau DALI ou bouton poussoir
- Paramétrable :
 - Coupure de phase descendante ou montante
 - Type de charge ohmique, inductif ou capacitif
- Protection contre les surcharges

Caractéristiques électriques

Classe électrique	Classe II
Tension d'entrée	220-240 VAC
Tension sortie	220-240 VAC
Puissance sortie max.	150W
Commande DALI	1 adresse (type 4)
Bornier à vis	Câble 0,2 à 1,5mm ²
Plage d'utilisation	-20°C +35°C

Gradateurs de phase

Pilotage DALI et bouton poussoir

INDOOR

Pilotable DALI

Encastrable

ACTi-DRD300

Référence commande : 1622003111

Gradateur de phase 1 x 300W



- Dimensions : 70 x 47 x 30mm / Poids 50g
- Puissance de sortie 300W de luminaires max.
- Boîtier d'encastrement mural (plastique gris)

- Gradation de 1 à 100%
- Entrée de contrôle par réseau DALI, bouton en façade ou bouton poussoir
- Paramétrable :
 - Coupure de phase descendante ou montante
 - Type de charge ohmique, inductif ou capacitif
- Protection contre les surcharges

Caractéristiques électriques

Classe électrique	Classe II
Tension d'entrée	220-240 VAC
Tension sortie	220-240 VAC
Puissance sortie max.	300W
Commande DALI	1 adresse (type 4)
Bornier à vis	Câble 0,2 à 1,5mm ²
Plage d'utilisation	-20°C +35°C

ACCESSOIRE

LEDx : Réseau de charge parallèle. À ajouter pour la gradation d'une ligne de luminaires de moins de 200W.
Réf. de commande : 1620008000.

INDOOR

Pilotable DALI

Rail DIN

ACTi-DR600

Référence commande : 1622002111

Gradateur de phase 1 x 600W



- Dimensions : 36 x 90 x 62 mm / Poids 120g
- Puissance de sortie 600W de luminaires max.
- Installation sur un rail DIN de tableau électrique.

- Gradation de 1 à 100%
- Entrée de contrôle par réseau DALI bouton en façade, ou bouton poussoir
- Paramétrable
 - Coupure de phase descendante ou montante
 - Type de charge ohmique, inductif ou capacitif
- Protection contre les surcharges

Caractéristiques électriques

Classe électrique	Classe II
Tension d'entrée	220-240 VAC
Tension sortie	220-240 VAC
Puissance sortie max.	600W
Commande DALI	1 adresse
Bornier à vis	Câble 0,2 à 1,5 mm ²
Plage d'utilisation	-20°C +35°C

ACCESSOIRE

LEDx : Réseau de charge parallèle. À ajouter pour la gradation d'une ligne de luminaires de moins de 200W.
Réf. de commande : 1620008000.



Alimentation et pilotage des luminaires

24VDC et 48VDC

SOMMAIRE

ALIMENTATIONS 24V

Alimentations INDOOR Tension constante ON/OFF	201
ACTI-PSU-CV-24-9 - Mini alimentation tension constante 24V, 9W	201
ACTI-PSU-CV-24-0.75-18 - Alimentation tension constante 24V, 18W	201
ACTI-PSU-CV-24-1.5-35 - Alimentation tension constante 24V, 35W	201
ACTI-PSU-CV-24-2.5-60 - Alimentation tension constante 24V, 60W	202
ACTI-PSU-CV-24-4.1-100 - Alimentation tension constante 24V, 100W	202
ACTI-PSU-CV-24-8.3-200 - Alimentation tension constante 24V, 200W	202
Alimentations INDOOR Tension constante ON/OFF - Rail DIN	202
ACTI-PSU-CV-24-60-DIN - Alimentation AC-DC 24V, 60W	202
ACTI-PSU-CV-24-120-DIN - Alimentation AC-DC 24V, 120W	203
Alimentations INDOOR Tension constante DALI DT6	203
ACTI-PSU-CV-24-30-D6 - Alimentation AC-DC gradable 24V, 30W	203
ACTI-PSU-CV-24-50-D6 - Alimentation AC-DC gradable 24V, 50W	203
ACTI-PSU-CV-24-100-D6 - Alimentation AC-DC gradable 24V, 100W	203
ACTI-PSU-CV-24-75-D6 - Alimentation AC-DC gradable 24V, 75W	204
ACTI-PSU-CV-24-150-D6 - Alimentation AC-DC gradable 24V, 150W	204
Alimentations INDOOR Tension constante DALI DT8	204
ACTI-PSU-CV-2X24-100-D8 - Alimentation AC-DC gradable 24V, 100W	204
ACTI-PSU-CV-2X24-150-D8B - Alimentation AC-DC gradable 24V, 150W	204
ACTI-PSU-CA-4X24-100-BD8 - Alimentation AC-DC gradable 24V, 100W	205
ACTI-PSU-CV-4X24-150-BD8 - Alimentation AC-DC gradable 24V, 150W	205
Alimentations OUTDOOR Courant constant ON/OFF	206
ACTI-PSU-CV-24-CC-1.67-40 - Alimentation AC-DC 24V, 40W	206
ACTI-PSU-CV-24-CC-2.5-60 - Alimentation AC-DC 24V, 60W	206
ACTI-PSU-CV-24-CC-3.75-90 - Alimentation AC-DC 24V, 90W	206
ACTI-PSU-CV-24-CC-5-120 - Alimentation AC-DC 24V, 120W	206

ALIMENTATIONS 48V

Alimentations INDOOR Tension constante DALI DT6	207
ACTI-PSU-CV-48-75-D6 Alimentation AC-DC gradable 48V, 75W	207
ACTI-PSU-CV-48-100-D6 Alimentation AC-DC gradable 48V, 100W	207
ACTI-PSU-CV-48-150-D6 Alimentation AC-DC gradable 48V, 150W	207

PILOTAGE DALI

ACTi-DM2300W-W- Panneau sensitif pour gestion éclairage	208
ACTi-DM2300CCT-W- Panneau sensitif réglages température de couleur 4 zones / 2 scènes	208
ACTi-2300TR-G4-RGBW-EU-DT8-AC- Panneau de contrôle à touches sensibles	208
ACTi-DM2422DIM-G4- Panneau de boutons réglage gradation pour 4 groupes	209
ACTi-DM2400-W- Panneau sensitif gestion d'éclairage mono-couleur	209
ACTi-DM2422CCT-G1-S2-DT8- Panneau boutons réglage temp. de couleur 1 groupe / 2 scènes	209
ACTi-DM2422RGBW-G1-S2-DT8- Panneau boutons réglage blanc et couleur RVB 1 groupe / 2 scènes	209
ACTi-DM2400LC- Module DALI commande individuelle bouton poussoir	210
ACTi-DM2400GC- Module DALI commande de groupe bouton poussoir	210
ACTi-DM2400SC- Module DALI commande de scène bouton poussoir	210
ACTi-DP2400- Module DALI montage rail DIN	210
ACTi-DM2411-RF-DIM- Contrôleur RF / DALI commande mono-couleur	211
ACTi-DM2411-RF-CCT- Contrôleur RF / DALI commande réglage température de couleur	211
ACTi-DM2411-RF-RGBW- Contrôleur RF / DALI commande de réglages RGBW	211
ACTi-2309PRO-DT8- Contrôleur DALI DT8 pour gradation et réglages TW ou RGBW	211

Technologies de pilotage



Le protocole de commande **DALI** (Digital Addressable Lighting Interface) est dédié à l'éclairage. Il s'est imposé comme le principal standard de pilotage de l'éclairage notamment pour l'éclairage des bâtiments. DALI permet une interopérabilité entre différents appareils de marques différentes, mais également des interrupteurs et des capteurs. Les équipements DT6 permettent de piloter des luminaires blanc chaud/blanc froid, alors que les équipements DT8 permettent de piloter des luminaires RGB ou RGBW.



Le **DMX512** (Digital Multiplexing) est une norme de transmission de données utilisée pour le contrôle de l'éclairage et des effets de scène. Il s'est imposé comme un standard dans les usages de mise en lumière couleur et scénographique et bénéficie d'une offre d'équipements très vaste.



D'autres technologies émergent pour étendre les possibilités de contrôle de l'éclairage, notamment avec des technologies sans-fil telles que le Bluetooth Mesh (maillage) qui apporte certains avantages de déploiement d'un réseau de luminaires. Différents acteurs sont actifs sur ces technologies, citons par exemple **Casambi** qui propose un écosystème très complet.

Il est possible de combiner ces technologies en utilisant des passerelles (bridges). Par exemple des bridges DALI-Casambi permettent d'ajouter la souplesse de pilotage Casambi à une infrastructure DALI.

Exemple de réseau hybride :

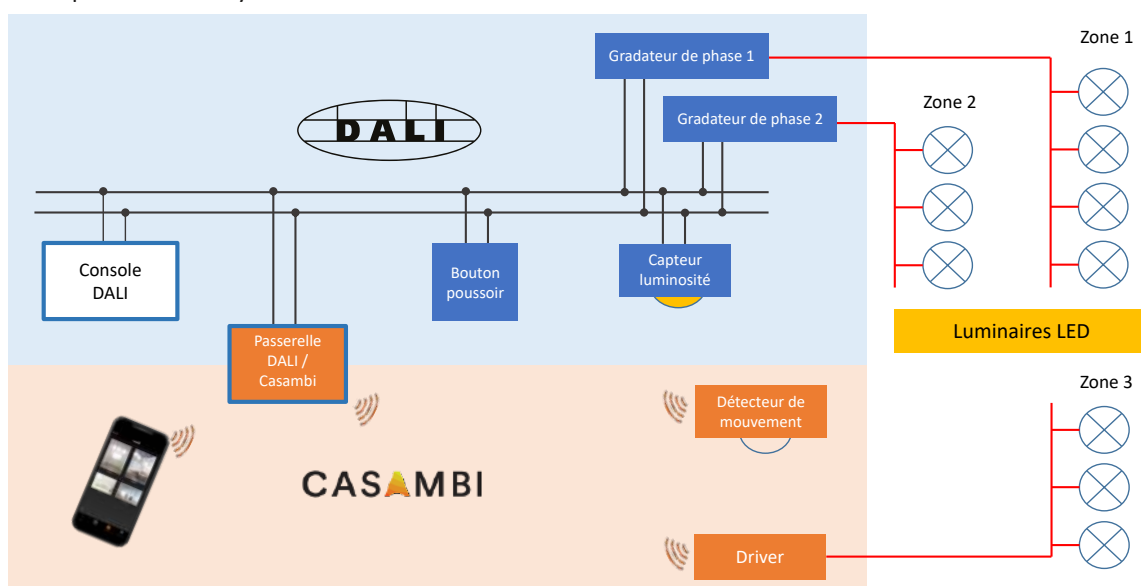

Des équipements d'alimentation, de gradation et de pilotage compatibles DALI sont **référéncés dans ce catalogue**.



Pour les équipements de **pilotage DMX et Casambi**, veuillez consulter notre site : <https://actiled.com/fr/systemes-de-contrôle>

Notre offre d'équipements de contrôle évolue régulièrement, il est conseillé de consulter notre offre en ligne.

Alimentation et gradation des luminaires à LED 24VDC

L'alimentation des luminaires très basse tension (TBT) nécessite l'utilisation d'un bloc d'alimentation externe au luminaire pour convertir l'alimentation du secteur (230VAC) vers la tension d'alimentation des cartes LED TBT, par exemple 24VDC. Certains de ces convertisseurs AC/DC intègrent également des fonctions de gradation en PWM ou par commande DALI.

ACTiLED propose une gamme d'alimentations pour répondre aux besoins les plus courants. Au delà des produits listés dans ce catalogue, n'hésitez pas à nous consulter pour des besoins spécifiques.



INDOOR Tension Constante On/Off **ACTi-PSU-CV-24-9**
Référence commande : 1270002050

Mini Alimentation tension constante 24V, 9W

AC: 90-265V, 0.2A - SELV



- Dimension : cylindre 45x20 mm

INDOOR Tension Constante On/Off **NOUVEAU PRODUIT** **ACTi-PSU-CV-24-0.75-18**
Référence commande : 1270017041

Alimentation tension constante 24V, 18W

IP20 classe II
18W max
Connections sur borniers avec serre fils



- Fixation par vis
- Dimensions 127x43x30 mm

TRIDONIC
87500932 LC 18W 24V SR SNC

INDOOR Tension Constante On/Off **ACTi-PSU-CV-24-1.5-35**
Référence commande : 1270017001

Alimentation tension constante 24V, 35W

IP20 classe II
35W max
Connections sur borniers avec serre fils



- Fixation par vis
- Dimensions 142x43x30 mm

TRIDONIC
87501050 LC 35W 24V SC SNC2

INDOOR**Tension Constante****On/Off****ACTI-PSU-CV-24-2.5-60**

Référence commande : 1270017011

Alimentation tension constante 24V, 60W

IP20 classe II
 60W max
 Connexions sur borniers avec serre fils

- Fixation par vis
 - Dimensions 225x43x30 mm
- TRIDONIC
87501051 LC 60W 24V SC SNC2

INDOOR**Tension Constante****On/Off****ACTi-PSU-CV-24-4.1-100**

Référence commande : 1270017021

Alimentation tension constante 24V, 100W

IP20 classe II
 100W max
 Connexions sur borniers avec serre fils

- Fixation par vis
 - Dimensions 295x43x30 mm
- TRIDONIC
87501052 LC 100W 24V SC SNC2

INDOOR**Tension Constante****On/Off****ACTi-PSU-CV-24-8.3-200**

Référence commande : 1270022000

Alimentation tension constante 24V, 200W

IP20 classe II
 200W max
 Connexions sur borniers avec serre fils

- Fixation par vis
 - Dimensions 325x43x30 mm
- TRIDONIC
87501053 LC 200W 24V SC SNC2

INDOOR**Tension Constante****On/Off****ACTi-PSU-CV-24-60-DIN**

Référence commande : 1270005020

Alimentation AC-DC On/Off 24V, 60W

IP20 classe II
 2.5A/60W max
 Ajustement des courants et tensions par potentiomètres
 Boîtier Rail DIN

- Fixation par vis
 - Dimensions 52.5x90x58 mm
- MEANWELL
2815643 HDR-60-24

INDOOR**Tension Constante****On/Off****NOUVEAU**
PRODUIT**ACTi-PSU-CV-24-120-DIN**

Référence commande : 1270005030

Alimentation AC-DC On/Off 24V, 120W

IP20 classe I
 5A/120W max
 Ajustement des courants et tensions par potentiomètres
 Boîtier Rail DIN

- Fixation par vis
 - Dimensions 145x60x146 mm
- MEANWELL
NDR-120-24

INDOOR**Tension Constante****DALI DT6****ACTi-PSU-CV-24-30-D6**

Référence commande : 1270022000

Alimentation AC-DC gradable 24V, 30W

IP20 classe II
 24V ou 1.25A / 30W max
 Gradable DALI DT6, Push DIM

- Fixation par vis
- Dimensions 170x53x28 mm

INDOOR**Tension Constante****DALI DT6****ACTi-PSU-CV-24-50-D6**

Référence commande : 1270022010

Alimentation AC-DC gradable 24V, 50W

IP40 classe II
 24V ou 2.08A / 50W max
 Gradable DALI DT6, Push DIM

- Fixation par vis
- Dimensions 210x50x32 mm

INDOOR**Tension Constante****DALI DT6****ACTi-PSU-CV-24-100-D6**

Référence commande : 1270022020

Alimentation AC-DC gradable 24V, 100W

IP40 classe II
 24V ou 4.16A / 100W max
 Gradable DALI DT6, Push DIM

- Fixation par vis
- Dimensions 244x63x32 mm

INDOOR**Tension Constante****DALI DT6****NOUVEAU**
PRODUIT**ACTi-PSU-CV-24-75-D6**

Référence commande : 1270027000

Alimentation AC-DC gradable 24V, 75W



IP40 classe II
 24V ou 3.125A / 75W max
 Gradable DALI DT6, Push DIM

- Fixation par vis
- Dimensions 306.6X43X30 mm

INDOOR**Tension Constante****DALI DT6****NOUVEAU**
PRODUIT**ACTi-PSU-CV-24-150-D6**

Référence commande : 1270022030

Alimentation AC-DC gradable 24V, 150W



IP40 classe II
 24V ou 6.25A / 150W max
 Gradable DALI DT6, Push DIM

- Fixation par vis
- Dimensions 366X43X30 mm

SUNRICHER

SRP-2305-24-150LCV

INDOOR**Tension Constante****DALI DT8****NOUVEAU**
PRODUIT**ACTi-PSU-CV-2x24-100-D8**

Référence commande : 1270025000

Alimentation AC-DC gradable 24V, 100W



IP20 classe II
 Tension de sortie : 24V
 Courant de sortie 2 canaux 4.17Amax. / 100W max.
 DALI DT8, Push To Dim

- Fixation par vis
- Dimensions 306.6x43x30 mm

INDOOR**Tension Constante****DALI DT8****NOUVEAU**
PRODUIT**ACTi-PSU-CV-2x24-150-D8B**

Référence commande : 1270025010

Alimentation AC-DC gradable 24V, 150W



IP20 classe II
 Tension de sortie : 24V
 Courant de sortie 2 canaux 6.25A max / 150W max.
 DALI DT8, Push To Dim

- Fixation par vis
- Dimensions 306.6x43x30 mm

INDOOR

Tension Constante

DALI DT8

ACTi-PSU-CV-4x24-100-BD8

Référence commande : 1270026000

Alimentation AC-DC gradable 24V, 100W



IP20 classe II

Tension de sortie : 24V

Courant de sortie 4 canaux 4.17A max / 100W max.

DALI DT8, Push To Dim

- Fixation par vis
- Dimensions 306.6x43x30 mm

INDOOR

Tension Constante

DALI DT8

ACTi-PSU-CV-4x24-150-BD8

Référence commande : 1270026010

Alimentation AC-DC gradable 24V, 150W



IP20 classe II

Tension de sortie : 24V

Courant de sortie 4 canaux 6.25A max / 150W max.

DALI DT8, Push To Dim

- Fixation par vis
- Dimensions 365.6x43x30 mm

OUTDOOR

Tension Constante
Courant Constant

On/Off

ACTi-PSU-CV-24-CC-1.67-40

Référence commande : 1270002040

Alimentation AC-DC 24V, ou courant constant, 40W



IP67 classe II
24V ou 1.67A / 40W max

- Fixation par vis
 - Dimensions 150x53x35 mm
- MEANWELL
NPF-40-24

OUTDOOR

Tension Constante
Courant Constant

On/Off

ACTi-PSU-CV-24-CC-2.5-60

Référence commande : 1270002000

Alimentation AC-DC 24V, ou courant constant, 60W



IP67 classe II
24V ou 2.5A / 60W max

- Fixation par vis
 - Dimensions 150x53x35 mm
- MEANWELL
NPF-60-24

OUTDOOR

Tension Constante
Courant Constant

On/Off

ACTi-PSU-CV-24-CC-3.75-90

Référence commande : 1270002010

Alimentation AC-DC 24V, ou courant constant, 90W



IP67 classe II
24V ou 3.75A / 90W max

- Fixation par vis
 - Dimensions 171x63x38 mm
- MEANWELL
NPF-90-24

OUTDOOR

Tension Constante
Courant Constant

On/Off

ACTi-PSU-CV-24-CC-5-120

Référence commande : 1270002020

Alimentation AC-DC 24V, ou courant constant, 120W



IP20 classe II
24V ou 5A / 120W max

- Fixation par vis
 - Dimensions 91x63x38 mm
- MEANWELL
NPF-120-24

Alimentation et gradation des luminaires à LED 48VDC

ACTILED propose une gamme d'alimentations pour répondre aux besoins les plus courants. Au delà des produits listés dans ce catalogue, n'hésitez pas à nous consulter pour des besoins spécifiques.



INDOOR Tension Constante DALI DT6 **NOUVEAU** PRODUIT **ACTi-PSU-CV-48-75-D6**
Référence commande : 1270034000

Alimentation AC-DC gradable 48V, 75W

IP20 classe II
48V ou 1.56A / 75W max



- Fixation par vis
- Dimensions 306.6x43x30 mm

SUNRICHER
SRP-2305-48-75LCV

INDOOR Tension Constante DALI DT6 **NOUVEAU** PRODUIT **ACTi-PSU-CV-48-100-D6**
Référence commande : 1270034010

Alimentation AC-DC gradable 48V, 100W

IP20 classe II
48V ou 2.08A / 100W max



- Fixation par vis
- Dimensions 306.6x43x30 mm

SUNRICHER
SRP-2305-48-100LCV

INDOOR Tension Constante DALI DT6 **NOUVEAU** PRODUIT **ACTi-PSU-CV-48-150-D6**
Référence commande : 1270034020

Alimentation AC-DC gradable 48V, 150W

IP20 classe II
48V ou 3.12A / 150W max



- Fixation par vis
- Dimensions 365.6x43x30 mm

SUNRICHER
SRP-2305-48-150LCV

ACTiLED propose une gamme d'équipements pour commander les luminaires, les gradateurs ou les alimentations compatibles DALI. Au delà des produits listés dans ce catalogue, n'hésitez pas à nous consulter pour des besoins spécifiques.

ACTiLED vous accompagne également sur vos projets de pilotage DALI, avec des services d'étude, de programmation, de configuration, jusqu'au support sur site lors de l'installation.

DALI Master

ACTi-DM2300W-W

Référence commande : 1621019000

Panneau sensitif pour gestion éclairage



On/Off et Gradation des 4 zones, 1x sortie avec 4 adresses DALI réglables.

- Couleur façade blanche
- Fixation sur boîtier d'encastrement
- Dimensions : 86x86x29.1mm
- Courant consommé : 20 mA
- Alimentation : 12V ou 24V DC voir produits alimentation

DALI Master

ACTi-DM2300CCT-W

Référence commande : 1621018000

Panneau sensitif réglages de température de couleur sur 4 zones et 2 scènes



On/Off, Gradation et réglage de température de couleur des 4 zones, 1x sortie avec 4 adresses DALI DT6 réglables.

- Couleur façade blanche
- Fixation sur boîtier d'encastrement
- Dimensions : 86x86x29.1mm
- Courant consommé : 20 mA
- Alimentation : 12V ou 24V DC voir produits alimentation

DALI Master

ACTi-2300TR-G4-RGBW-EU-DT8-AC

Référence commande : 1621036060

Panneau de contrôle à touches sensibles



RGBW, DALI DT8
4 groupes, 4 scènes

- Couleur façade blanche
- Fixation sur boîtier d'encastrement
- Dimensions : 86x86x41mm
- Courant consommé : 20 mA
- Alimentation : 100-240V/ DALI Bus

DALI Master

ACTi-DM2422DIM-G4

Référence commande : 1621040000

Panneau de boutons de réglages gradation pour 4 groupes

On/Off et Gradation, 1x sortie avec 4 adresses DALI réglables.



- Couleur façade blanche
- Fixation sur boîtier d'encastrement
- Dimensions : 71.2x71.2x13.6 mm
- Courant consommé : 4 mA
- Alimentation : par bus DALI

DALI Master

ACTi-DM2400-W

Référence commande : 1621040010

Panneau sensitif pour gestion éclairage mono-couleur de 4 groupes

On/Off et Gradation des 4 groupes, 1x sortie avec 4 adresses DALI réglables.



- Couleur façade blanche
- Fixation sur boîtier d'encastrement
- Dimensions : 86x86x29.1mm
- Courant consommé : 20 mA
- Alimentation : 12V ou 24V DC voir produits alimentation

DALI Master

ACTi-DM2422CCT-G1-S2-DT8

Référence commande : 1621036020

Panneau de boutons de réglages de température de couleur pour 1 groupe et 2 scènes

On/Off, Gradation et gestion température de couleur, compatible DALI DT8.



- Couleur façade blanche
- Fixation sur boîtier d'encastrement
- Dimensions : 71.2x71.2x13.6 mm
- Courant consommé : 4 mA
- Alimentation : par bus DALI

DALI Master

ACTi-DM2422RGBW-G1-S2-DT8

Référence commande : 1621036030

Panneau de boutons de réglages blanc et couleur RVB pour 1 groupe & 2 scènes

On/Off, Gradation et gestion blanc ou RGB, compatible DALI DT8.



- Couleur façade blanche
- Fixation sur boîtier d'encastrement
- Dimensions : 71.2x71.2x13.6 mm
- Courant consommé : 4 mA
- Alimentation : par bus DALI

Module DALI de commande individuel par bouton poussoir



On/Off et Gradation de 4 luminaires, 1x sortie avec 4 adresses DALI réglables.

- Dimensions : 52x52x22.9 mm
- Courant consommé : 4 mA
- Alimentation : par bus DALI

Module DALI de commande de groupe par bouton poussoir



On/Off et Gradation de 4 groupes, 1x sortie avec 4 adresses DALI réglables.

- Dimensions : 52x52x22.9 mm
- Courant consommé : 4 mA
- Alimentation : par bus DALI

Module DALI de commande de scène par bouton poussoir



On/Off et Gradation de 4 scènes, 1x sortie avec 4 adresses DALI réglables.

- Dimensions : 52x52x22.9 mm
- Courant consommé : 4 mA
- Alimentation : par bus DALI

Module d'alimentation DALI montage rail DIN



Alimentation secteur 100~240VAC, 2x sortie alimentation DALI max 250mA/16V DC

- Dimensions : 51x100x53 mm

DAI Master

ACTi-DM2411-RF-DIM

Référence commande : 1621023000

Contrôleur RF / DALI de commande mono-couleur



Pilotage DALI par télécommande. On/Off et Gradation de luminaires mono-couleur, par groupes et scènes. Jusqu'à 16 groupes et 16 scènes.

- Dimensions : 45.5x45x20.3 mm
- Courant consommé : 8 mA
- Alimentation : par bus DALI

DAI Master

ACTi-DM2411-RF-CCT

Référence commande : 1621024000

Contrôleur RF / DALI de commande de réglages de température de couleur



Pilotage DALI par télécommande, compatible DT8. On/Off, Gradation et réglage de température de couleur par groupes et scènes. Jusqu'à 16 groupes et 16 scènes.

- Dimensions : 45.5x45x20.3 mm
- Courant consommé : 8 mA
- Alimentation : par bus DALI

DAI Master

ACTi-DM2411-RF-RGBW

Référence commande : 1621025000

Contrôleur RF / DALI de commande de réglages RGBW



Pilotage DALI par télécommande, compatible DT8. On/Off, Gradation et réglage RGB White par groupes et scènes. Jusqu'à 16 groupes et 16 scènes.

- Dimensions : 45.5x45x20.3 mm
- Courant consommé : 8 mA
- Alimentation : par bus DALI

DAI Master

ACTi-2309PRO-DT8

Référence commande : 1622015000

Contrôleur DALI DT8 4x180W pour gradation et réglages TW ou RGBW



Contrôleur DALI 4 canaux .Compatible DT8. On/Off et Gradation sur 4 canaux, Blanc ajustable (Tunable White) sur 2 canaux ou RGB White sur 1 canal. Sortie 12-36VDC, 4x(60-180W). 2 entrées DALI séparées.

- Fixation par vis
- IP20
- Dimensions 170x53x28mm
- Alimentation : 12-36VDC, 20,4 A



ACTiLED propose une gamme de télécommandes pour piloter équipements RF disponibles dans la section pilotage DALI. Au delà des produits listés dans ce catalogue, n'hésitez pas à nous consulter pour des besoins spécifiques.

sans-fil RF

ACTi-RF2833K4

Référence commande : 1620002000

Télécommande RF pour luminaires mono-couleur, 4 zones



Contrôle de 4 zones séparément ou en simultanément.
On/Off et Gradation.

- Dimensions : 39x136.5x10.7 mm
- Alimentation : pile 3VDC
- Portée : 20 m

sans-fil RF

ACTi-RF2833K8

Référence commande : 1620003000

Télécommande RF pour luminaires mono-couleur, 8 zones



Contrôle de 8 zones séparément ou en simultanément.
On/Off et Gradation.

- Dimensions : 39x136.5x10.7 mm
- Alimentation : pile 3VDC
- Portée : 20 m

sans-fil RF

ACTi-RF2833N-Z4

Référence commande : 1620004000

Télécommande RF pour luminaires mono-couleur, 4 zones & 2 scènes



Contrôle de 4 zones séparément ou en simultanément, avec 2 scènes par zone.
On/Off et Gradation.

- Dimensions : 39x150x10.5 mm
- Alimentation : pile 3VDC
- Portée : 20 m

sans-fil RF

ACTi-RF2806

Référence commande : 1620005000

Télécommande RF pour luminaires RGBW, 10 zones



Contrôle de 10 zones.
Réglage intensité et couleur (RGBW).

- Dimensions : 44x132x25 mm
- Alimentation : pile 4,5VDC

sans-fil RF

ACTi-RF2819SP

Référence commande : 1620006000

Télécommande RF pour luminaires RGBW, 4 zones, 3 scènes



Contrôle de 4 zones.
Réglage intensité et couleur (RGBW).

- Dimensions : 55x120x17 mm
- Alimentation : pile 4,5VDC

sans-fil RF

ACTi-RF2819T

Référence commande : 1620007000

Télécommande RF pour luminaires RGBW, 2 zones, 4 scènes



Contrôle de 2 zones.
Réglage intensité et couleur (RGBW).

- Dimensions : 44x132x25 mm
- Alimentation : pile 4,5VDC

Protection électrique

Surtension, parafoudre



La norme NF C17-200 relative aux installations électriques extérieures et la norme NF C15-100 pour l'intérieur, définissent un ensemble de règles techniques concernant la protection contre les surtensions. Les perturbations à considérer incluent des événements de type foudre mais également des effets transitoires observés lors de la mise sous tension d'équipements (surtension de manœuvre).

Il appartient aux installateurs et exploitants de veiller à ce que le réseau d'alimentation soit conforme aux normes en vigueur pour garantir un fonctionnement durable des luminaires à LED.

En extérieur, ACTiLED Lighting préconise l'utilisation de protections de type parafoudre sur l'alimentation principale (premier niveau de protection) et d'écrêteurs de surtension sur les lignes d'alimentation des modules LED (second niveau de protection).

Les deux écrêteurs "rail DIN" ci-dessous se montent dans les tableaux électriques ou mâts de candélabres, et sont raccordés en aval de la protection de ligne d'éclairage (parafoudre, disjoncteur).

annitorpro

ACTi-ANLED-DIN

Référence commande : 1260006000

Écrêteur de surtension - classe I - rail DIN



Installation dans un coffret électrique ou mât de candélabre
Montage rail DIN
Protection 10 kV / 15 kA
Indicateur de fin de vie

- Classe I
- IP20
- Dimensions : 80 x 37 x 18 mm

annitorpro

ACTi-ANLED-DIN2

Référence commande : 1260006010

Écrêteur de surtension - classe II - rail DIN



Installation dans un coffret électrique ou mât de candélabre
Montage rail DIN
Protection 10 kV / 15 kA
Indicateur de fin de vie

- Classe II
- IP20
- Dimensions : 80 x 37 x 18 mm



Les deux écrêteurs ci-dessous se montent dans des boites de dérivation ou dans les structures des luminaires et doivent être positionnés à moins de 20 mètres du système d'éclairage LED. Dans les installations de grande longueur, il est conseillé de positionner un de ces écrêteurs tous les 20 m.

annitorpro

ACTi-ANLED6

Référence commande : 1260006020

Écrêteur de surtension - classe I - compact



Installation à moins de 20 m du luminaire
Protection 6 kV / 6 kA
Indicateur de fin de vie

- Classe I & II
- Dimensions : 36 x 24 x 15 mm

annitorpro

ACTi-ANLED-S20/2

Référence commande : 1260006040

Écrêteur de surtension - classe II - monobloc



Installation à moins de 20 m du luminaire
Protection 6 kV / 20 kA
Indicateur de fin de vie

- Classe II
- IP68
- Dimensions : 80 x 37 x 18 mm

Conditions générales de vente

1 - Conclusion du contrat

Toute commande de produits implique l'adhésion sans réserve aux présentes conditions générales de vente, complétées ou aménagées par nos conditions particulières, qui annulent toute clause contraire pouvant figurer dans les conditions d'achat, bons de commande, ou autres documents commerciaux.

2 - Prix

Nos prix sont indiqués en euros hors taxes, hors participation aux frais d'expéditions. Les marchandises sont facturées au tarif en vigueur au jour de la passation de la commande. Les prix peuvent être révisés sous réserve d'une information préalable de 30 jours.

3 - Livraison

La livraison est effectuée soit par la remise directe du produit à l'acquéreur, soit par avis de mise à disposition, soit par délivrance à un expéditeur ou à un transporteur dans les locaux du vendeur ou dans tous autres locaux désignés.

La vérification des marchandises par l'acheteur doit être effectuée au moment de leur prise en charge.

En cas d'avarie ou de manquant, de réclamations sur les vices apparents ou sur la non-conformité du produit livré, l'acheteur émettra des réserves claires et précises qu'il notifiera dans un délai de trois jours, suivant la date de livraison par écrit auprès du vendeur ou du transporteur. Il appartiendra à l'acheteur de fournir toute justification quant à la réalité des anomalies constatées.

4 - Délais de livraison

Les délais de livraison sont indiqués en fonction des disponibilités d'approvisionnement. Sauf cas de force majeure (guerre, émeute, incendie, grève totale ou partielle) en cas de retard de livraison d'une durée supérieure à 30 jours après la date indicative de livraison, l'acheteur aura l'option d'annuler sa commande, sans pouvoir prétendre à aucune indemnité que ce soit.

5 - Retours

Tout retour de produit doit faire objet d'un accord formel entre le vendeur et l'acquéreur.

6 - Garantie

Le vendeur apportera le plus grand soin à l'exécution de la commande et à la qualité des produits. En cas de défectuosité reconnue par le vendeur, l'obligation de ce dernier sera limitée au remplacement ou au remboursement des quantités défectueuses, sans autre indemnité. Sont exclus de la garantie les défauts et les dommages résultant d'un stockage, de manutention, de transport ou d'utilisation dans des conditions anormales ou non-conformes avec la nature, les prescriptions, l'aptitude à l'emploi du produit.

7 - Paiement

Sauf conditions particulières, les factures sont payables au comptant. En cas de retard de paiement, le vendeur pourra suspendre toutes les commandes en cours. Toute somme non payée à l'échéance figurant sur la facture entraîne de plein droit l'application des pénalités d'un montant égal à une fois et demie l'intérêt légal. Ces pénalités seront exigibles sur simple demande du vendeur. Aucun escompte n'est accepté pour paiement anticipé.

8 - Clause résolutoire

En cas de défaut de paiement, quarante-huit heures après une mise en demeure restée infructueuse, la vente sera résiliée de plein droit par le vendeur qui pourra demander en référé la restitution des produits sans préjudice de tous autres dommages et intérêts. Les sommes restant dues pour d'autres livraisons deviendront immédiatement exigibles si le vendeur n'opte pas pour la résolution des commandes correspondantes.

9 - Réserve de propriété

Les marchandises vendues restent la propriété du vendeur jusqu'au complet règlement de leur prix. Toutefois les risques afférents aux marchandises seront transférés à l'acheteur ou au transporteur, dès la remise physique des produits.

10 - Loi Applicable et attribution de juridiction

Seule la loi Française est applicable. En cas de litige, seul le Tribunal de Commerce de Nantes sera compétent. La présente clause s'applique dans tous les cas y compris en matière de référé ou de requête, de demande incidente ou d'appel en garantie. La Société se réserve toutefois la possibilité de saisir la juridiction du lieu d'arrivée des produits chez le client.

Index des produits

Luminaires

ACTiFit1001	154
ACTiFit1002	156
ACTiFit1004	158
ACTiFit1006	137
ACTiLine1610	28
ACTiLine2534	32
ACTiLine2718	35
ACTiLine2726	39
ACTiLine3535	44
ACTiLine3535GM	132
ACTiLine4310	49
ACTiLine4330	54
ACTiLine4330H	61
ACTiLine4373	67
ACTiLine4373H	72
ACTiLine4388A	134
ACTiLine4388H	76
ACTiLine5050	81
ACTiLine5541	86
ACTiLine5572	90
ACTiLustre4388H	96
ACTiLustre5050	100
ACTiLustre5572	102
ACTiNight150E/DE	141
ACTiNight220E/DE	144
ACTiTube20A	169
ACTiTube20T	108
ACTiTube24	112, 174
ACTiTube40E	116
ACTiTube40S	120, 178
ACTiTube40S RGBW	183
ACTiTube360S	125

Gradation 230V

ACTi-1009SAC-HP	193
ACTi-2301AC	192
ACTi-2301SAC-HP	195
ACTi-2301AC-1CH-DIN	196
ACTi-2302AC	196
ACTi-2304AC-4CH-DIN	197
ACTi-DRD150	197
ACTi-DRD300	198
ACTi-DRD600	198

Alimentation - gradation 24V

ACTi-PSU-CV-4x24-100-BD8	205
ACTi-PSU-CV-4x24-150-BD8	205
ACTi-PSU-CV-24-0.75-18	201
ACTi-PSU-CV-24-1.5-35	201
ACTi-PSU-CV-24-2.5-60	202
ACTi-PSU-CV-24-4.1-100	202
ACTi-PSU-CV-24-8.3-200	202

ACTi-PSU-CV-24-9	201
ACTi-PSU-CV-24-30-D6	203
ACTi-PSU-CV-24-50-D6	203
ACTi-PSU-CV-24-60-DIN	202
ACTi-PSU-CV-24-75-D6	204
ACTi-PSU-CV-24-100-D6	203
ACTi-PSU-CV-2x24-100-D8	204
ACTi-PSU-CV-2x24-150-D8B	204
ACTi-PSU-CV-24-120-DIN	203
ACTi-PSU-CV-24-150-D6	204
ACTi-PSU-CV-24-CC-1.67-40	206
ACTi-PSU-CV-24-CC-2.5-60	206
ACTi-PSU-CV-24-CC-3.75-90	206
ACTi-PSU-CV-24-CC-5-120	206

Alimentation - gradation 48V

ACTi-PSU-CV-48-75-D6	207
ACTi-PSU-CV-48-100-D6	207
ACTi-PSU-CV-48-150-D6	207

Pilotage DALI

ACTi-2300TR-G4-RGBW-EU-DT8-AC	208
ACTi-DM2300CCT-W	208
ACTi-DM2300W-W	208
ACTi-2309PRO-DT8	211
ACTi-DM2400-W	209
ACTi-DM2400GC	210
ACTi-DM2400LC	210
ACTi-DM2400SC	210
ACTi-DM2411-RF-CCT	211
ACTi-DM2411-RF-DIM	211
ACTi-DM2411-RF-RGBW	211
ACTi-DM2422CCT-G1-S2-DT8	209
ACTi-DM2422DIM-G4	209
ACTi-DM2422DIM-G4-DT6	207
ACTi-DM2422RGBW-G1-S2-DT8	209
ACTi-DP2400	210

Télécommande RF

ACTi-RF2806	213
ACTi-RF2819SP	213
ACTi-RF2819T	213
ACTi-RF2833K4	212
ACTi-RF2833K8	212
ACTi-RF2833N-Z4	210

Protection

ACTi-ANLED-DIN	214
ACTi-ANLED-DIN2	214
ACTi-ANLED-S20/2	215
ACTi-ANLED6	215

Crédits images : Tact Architectes, Sens Design, Charles Bouchaïb, Vincent Laganier LZL Services, Bree, Agence Brunet-Monié, Patey Architectes, Michel Louvel, Violette Germaneau, Moatti-Rivière, Nicko Guihal, Clément Guillaume, Vincent Jacques, TMC Innovation, Agence ON, Martial Huguin, MHLighting.

Les caractéristiques, les schémas, les illustrations et photographies contenus dans ce catalogue, sont donnés à titre indicatif et peuvent être modifiés à tout moment. Ces informations ne peuvent donc en aucun cas constituer un

engagement contractuel. Les noms, marques et enseignes cités dans ce document sont la propriété de leurs déposants respectifs.

ACTILED Lighting SAS
SIRET : 798 265 039 00023 | RCS : Nantes 798 265 039
Code APE : 2740Z | TVA Intracommunautaire : FR 56 798265039

© ACTILED Lighting, 2026. Tous droits réservés.
Réf. 13-00002-05 - Juin 2026

www.actiled.com



Ce catalogue est imprimé avec des encres végétales sur du papier écologique issu de forêts gérées durablement.



Fabricant français de luminaires à LED

ACTiLED Lighting

13 rue Louis Lumière
44980 Sainte Luce sur Loire
France

Tel : +33 (0)9 72 44 77 37
Mail : contact@actiled.com

www.actiled.com

Votre accompagnateur pour un éclairage durable